

ΛΕΠΤΟΜΕΡΕΙΕΣ ΠΑΡΤΕΡΙΩΝ 01  
ΚΛ. 1:50

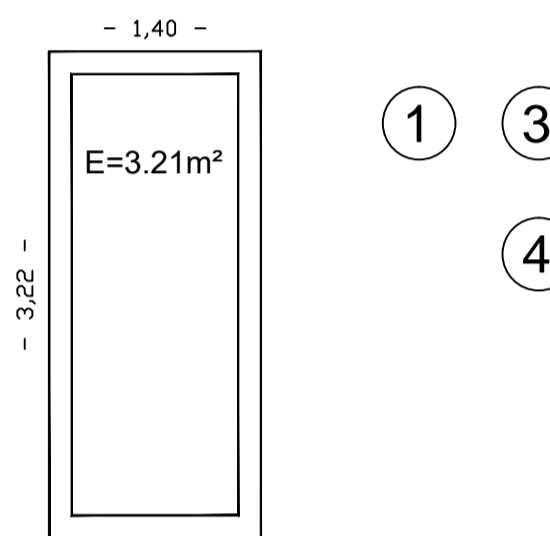

ΥΨΟΣ ΚΑΘΑΡΟ ΑΠΟ ΤΕΛΙΚΟ ΔΑΠΕΔΟ 0.10Μ.

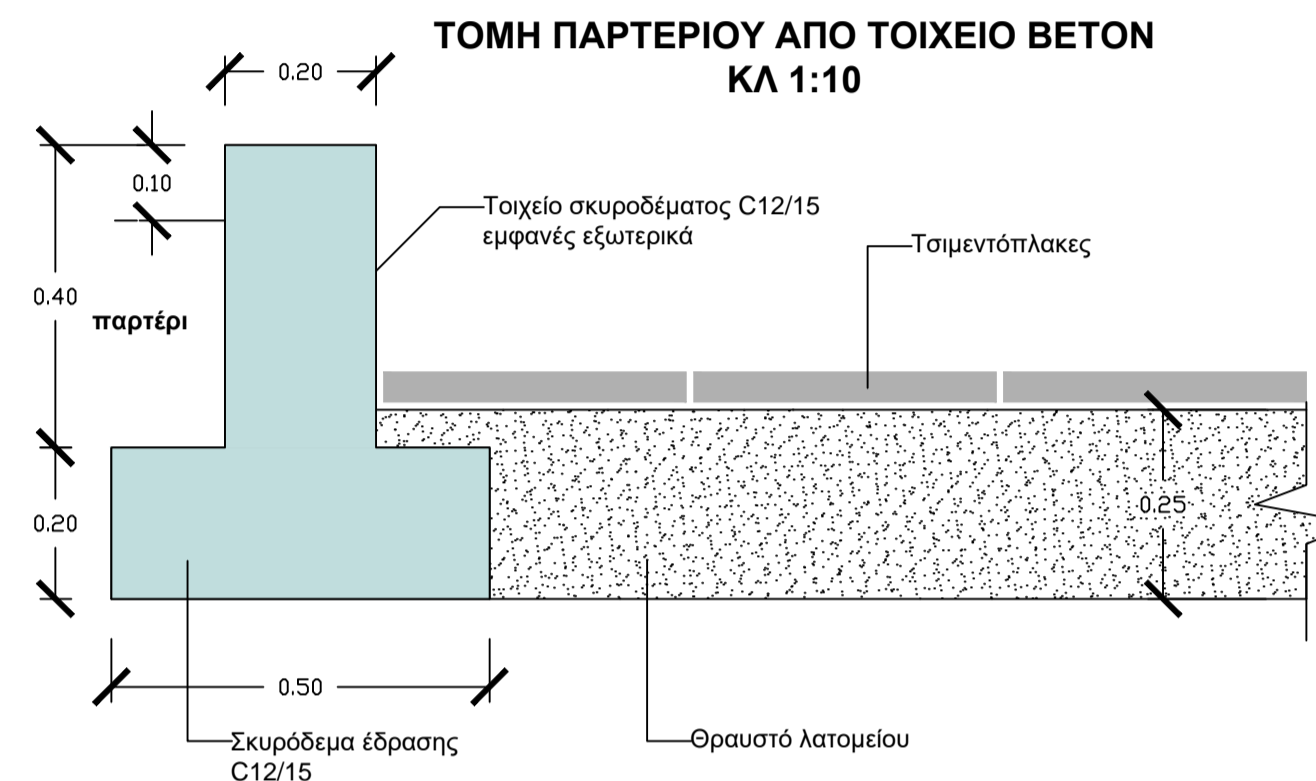
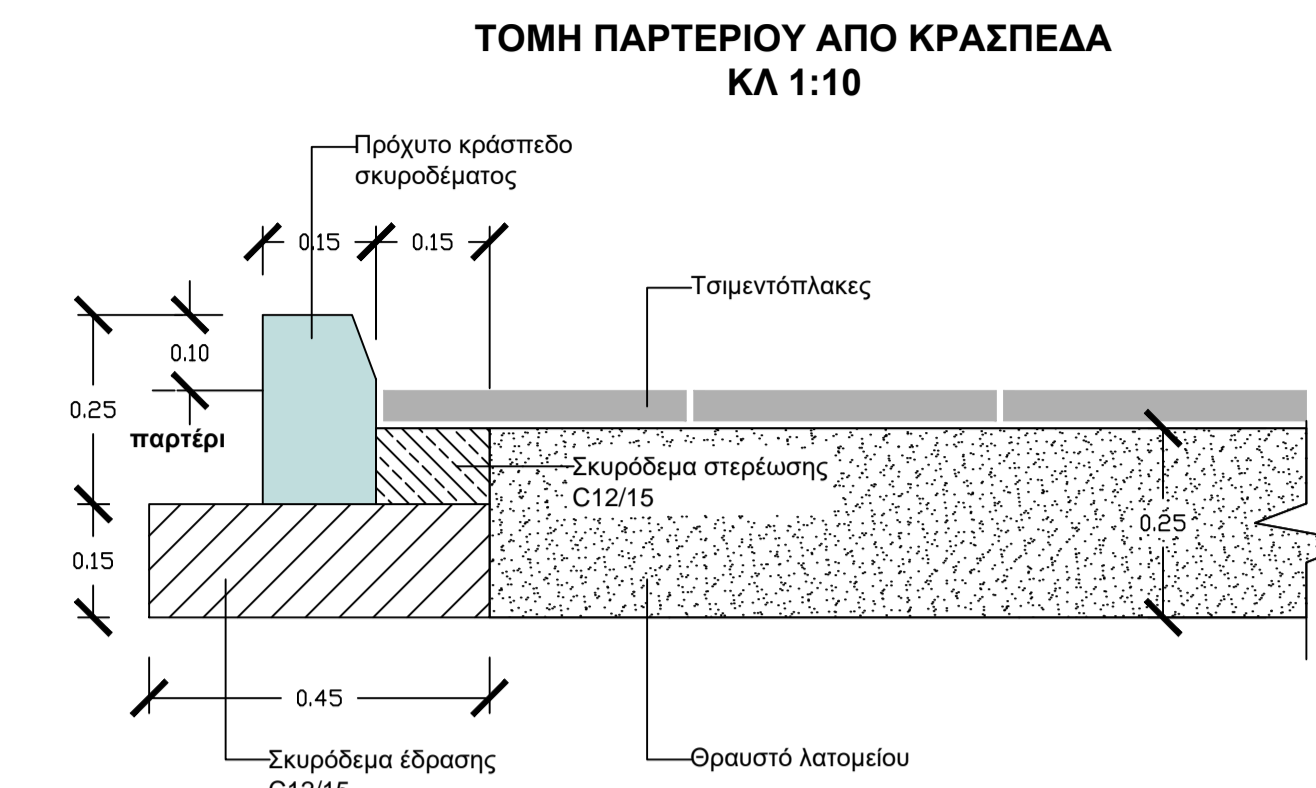

ΕΛΛΗΝΙΚΗ ΔΗΜΟΚΡΑΤΙΑ  
ΝΟΜΟΣ ΑΤΤΙΚΗΣ  
ΔΗΜΟΣ ΝΙΚΑΙΑΣ - ΑΓΙΟΥ ΙΩΑΝΝΗ ΡΕΝΤΗΣ  
ΓΕΝΙΚΗ ΔΙΕΥΘΥΝΣΗ  
ΔΙΕΥΘΥΝΣΗ ΤΕΧΝΙΚΩΝ ΥΠΗΡΕΣΙΩΝ

ΕΡΓΟΔΟΤΗΣ: ΔΗΜΟΣ ΝΙΚΑΙΑΣ - ΑΓ. Ι. ΡΕΝΤΗΣ  
ΕΡΓΟ: ΑΝΑΠΛΑΣΗ ΕΞΩΤΕΡΙΚΩΝ ΚΟΙΝΟΧΡΗΣΤΩΝ ΧΩΡΩΝ ΣΕ ΠΡΟΣΦΥΓΙΚΑ ΟΙΚΟΔΟΜΙΚΑ ΤΕΤΡΑΓΩΝΑ ΤΗΣ ΔΗΜΟΤΙΚΗΣ ΕΝΟΤΗΤΑΣ ΝΙΚΑΙΑΣ.

ΤΙΤΛΟΣ ΣΧΕΔΙΟΥ:  
ΚΑΤΟΨΗ ΚΟΙΝΟΧΡΗΣΤΟΥ ΧΩΡΟΥ ΟΙΚΟΔΟΜΙΚΟΥ ΤΕΤΡΑΓΩΝΟΥ 133

ΑΡ. ΣΧΕΔΙΟΥ:  
**A01**

ΜΕΛΕΤΗΤΗΣ: ΘΑΝΑΣΗΣ ΠΑΠΑΔΟΠΟΥΛΟΣ

ΑΡ. ΜΕΛΕΤΗΣ:  
14/2018

ΝΙΚΑΙΑ ΙΟΥΝΙΟΣ 2018

ΚΛΙΜΑΚΕΣ: 1:250  
1:50

<p>ΜΕΛΕΤΗΤΗΣ</p> <p>ΘΑΝΑΣΗΣ ΠΑΠΑΔΟΠΟΥΛΟΣ ΠΟΛΙΤΙΚΟΣ ΜΗΧΑΝΙΚΟΣ ΝΙΚΑΙΑ 10 / 07 /2018</p>	<p>ΕΘΕΩΡΗΘΗ Ο Δ/ντης Τεχν. Υπηρεσ.</p> <p>ΓΕΩΡΓΙΟΣ ΑΥΓΕΡΟΣ ΠΟΛΙΤΙΚΟΣ ΜΗΧΑΝΙΚΟΣ Τ.Ε. ΝΙΚΑΙΑ 12 / 07 /2018</p>
<p>ΕΛΕΓΧΟΣ</p> <p>ΝΙΚΟΛΕΤΤΑ ΚΟΛΕΤΣΟΥ ΑΡΧΙΤΕΚΤΟΝ ΜΗΧΑΝΙΚΟΣ ΝΙΚΑΙΑ 10 / 07 /2018</p>	

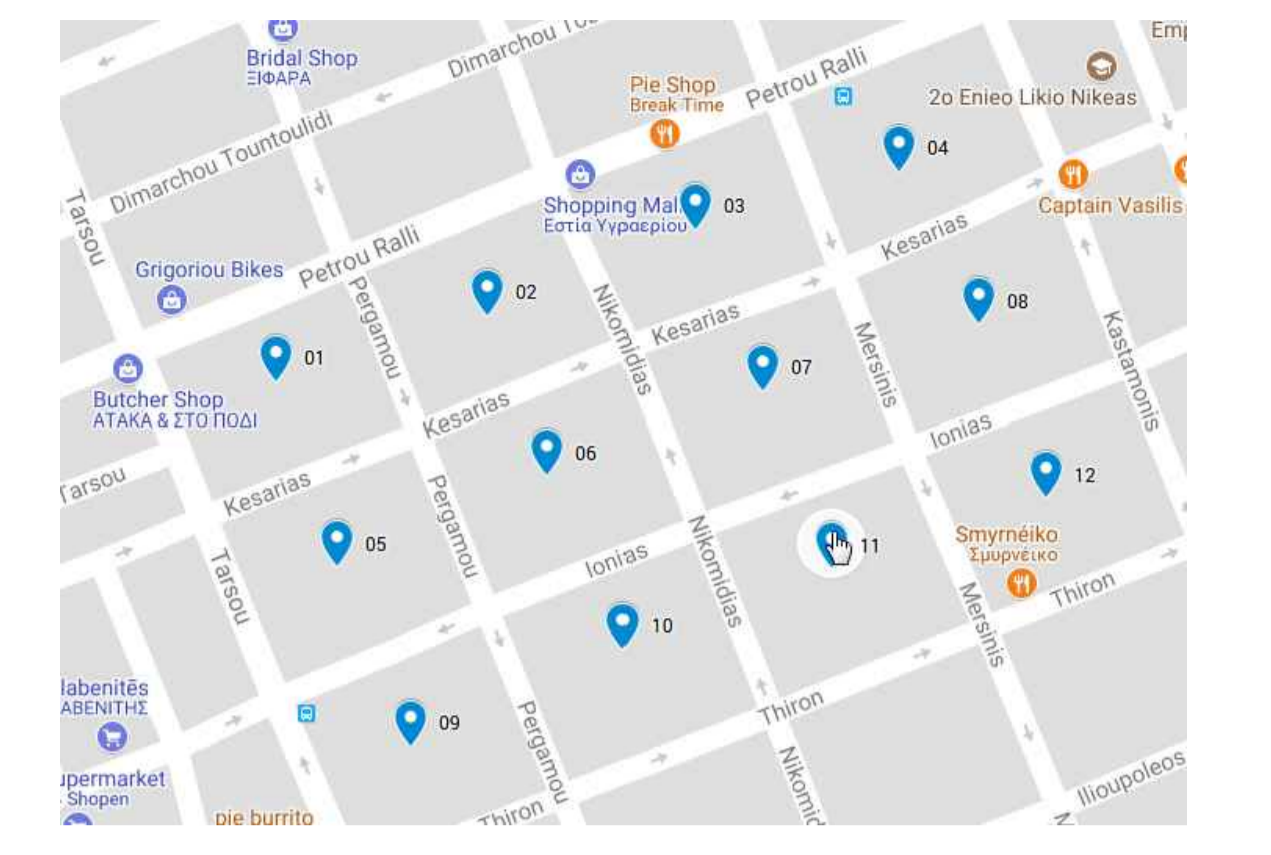
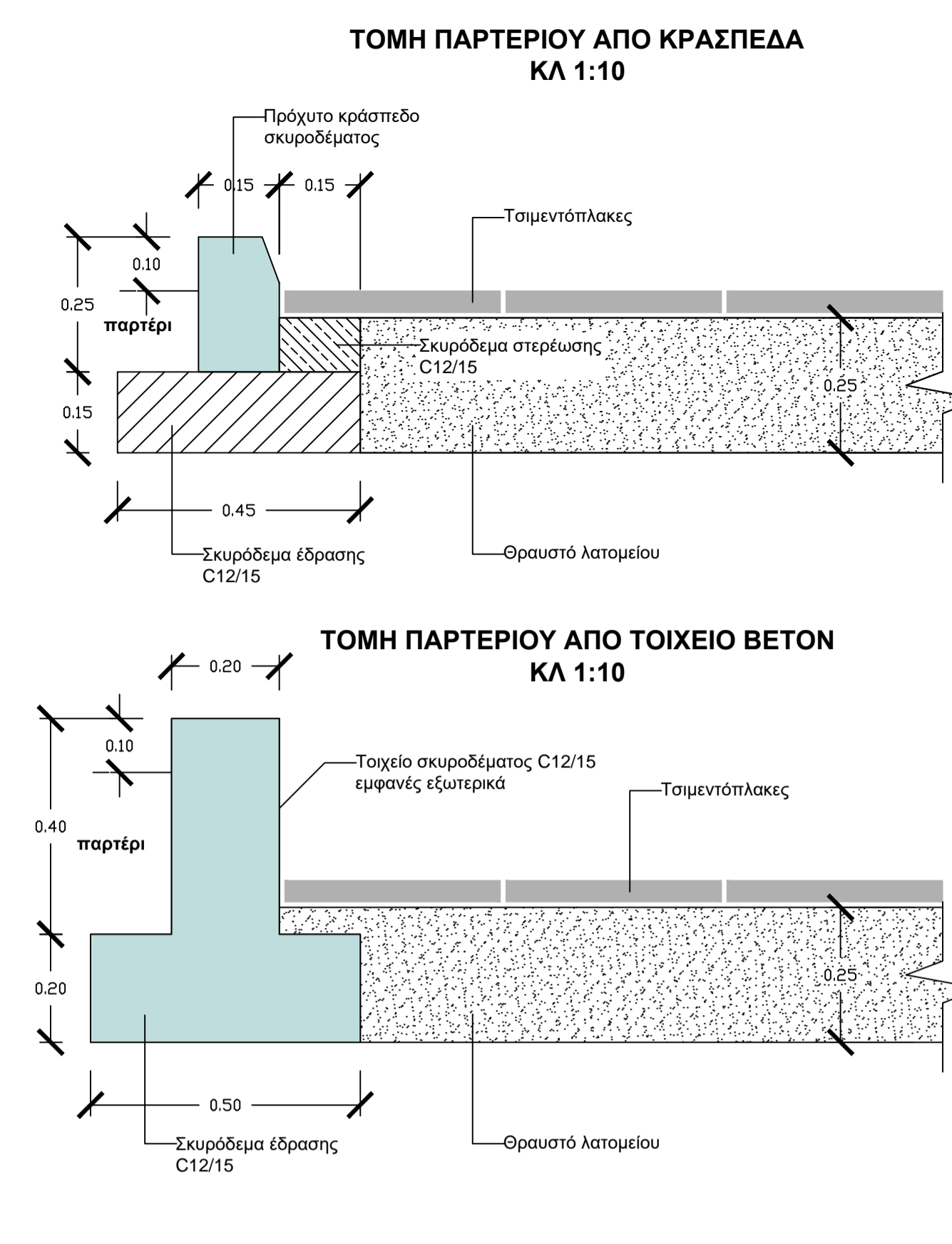

ΛΕΠΤΟΜΕΡΕΙΕΣ ΠΑΡΤΕΡΙΩΝ 02  
ΚΛ. 1:50

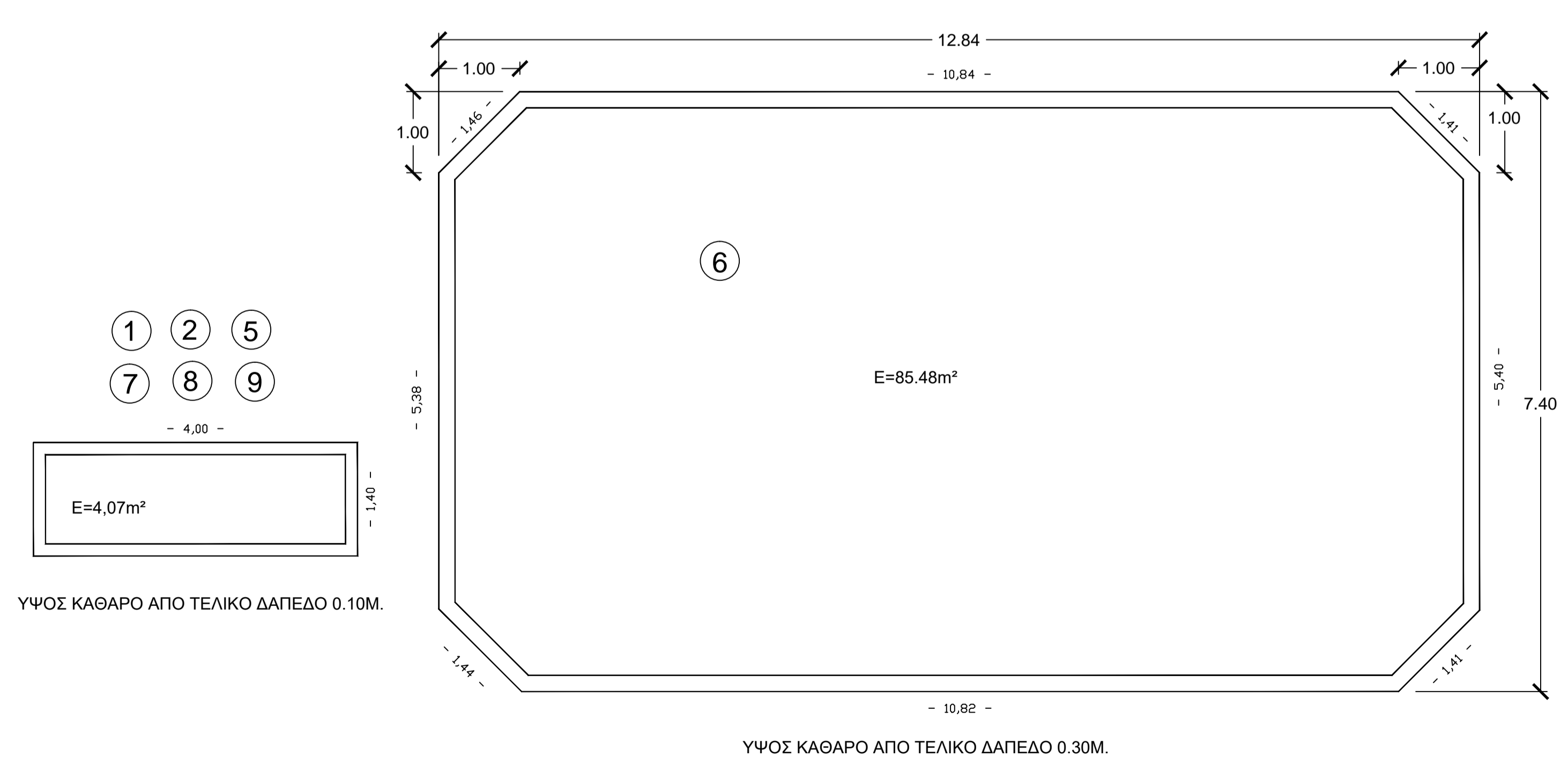

<p><b>ΕΛΛΗΝΙΚΗ ΔΗΜΟΚΡΑΤΙΑ</b> <b>ΝΟΜΟΣ ΑΤΤΙΚΗΣ</b> <b>ΔΗΜΟΣ ΝΙΚΑΙΑΣ - ΑΓΙΟΥ ΙΩΑΝΝΗ ΡΕΝΤΗΣ</b> ΓΕΝΙΚΗ ΔΙΕΥΘΥΝΣΗ ΔΙΕΥΘΥΝΣΗ ΤΕΧΝΙΚΩΝ ΥΠΗΡΕΣΙΩΝ</p>	
<p>ΕΡΓΟΔΟΤΗΣ: ΔΗΜΟΣ ΝΙΚΑΙΑΣ - ΑΓ. Ι. ΡΕΝΤΗΣ ΕΡΓΟ: ΑΝΑΠΛΑΣΗ ΕΣΩΤΕΡΙΚΩΝ ΚΟΙΝΟΧΡΗΣΤΩΝ ΧΩΡΩΝ ΣΕ ΠΡΟΣΦΥΓΙΚΑ ΟΙΚΟΔΟΜΙΚΑ ΤΕΤΡΑΓΩΝΑ ΤΗΣ ΔΗΜΟΤΙΚΗΣ ΕΝΟΤΗΤΑΣ ΝΙΚΑΙΑΣ.</p>	
<p>ΤΙΤΛΟΣ ΣΧΕΔΙΟΥ: ΚΑΤΟΨΗ ΚΟΙΝΟΧΡΗΣΤΟΥ ΧΩΡΟΥ ΟΙΚΟΔΟΜΙΚΟΥ ΤΕΤΡΑΓΩΝΟΥ 132</p>	<p>ΑΡ. ΣΧΕΔΙΟΥ: <b>A02</b></p>
<p>ΜΕΛΕΤΗΤΗΣ: ΘΑΝΑΣΗΣ ΠΑΠΑΔΟΠΟΥΛΟΣ</p>	<p>ΑΡ. ΜΕΛΕΤΗΣ: 14/2018</p>
<p>ΝΙΚΑΙΑ ΙΟΥΝΙΟΣ 2018</p>	<p>ΚΛΙΜΑΚΕΣ: 1:250 1:50</p>
<p>ΜΕΛΕΤΗΤΗΣ ΘΑΝΑΣΗΣ ΠΑΠΑΔΟΠΟΥΛΟΣ ΠΟΛΙΤΙΚΟΣ ΜΗΧΑΝΙΚΟΣ ΝΙΚΑΙΑ 10 / 07 /2018</p>	<p>ΕΘΕΩΡΗΘΗ Ο Δ/ντης Τεχν. Υπηρεσ. ΓΕΩΡΓΙΟΣ ΑΥΓΕΡΟΣ ΠΟΛΙΤΙΚΟΣ ΜΗΧΑΝΙΚΟΣ Τ.Ε. ΝΙΚΑΙΑ 12 / 07 /2018</p>
<p>ΕΛΕΓΧΟΣ ΝΙΚΟΛΕΤΤΑ ΚΟΛΕΤΣΟΥ ΑΡΧΙΤΕΚΤΟΝ ΜΗΧΑΝΙΚΟΣ ΝΙΚΑΙΑ 10 / 07 /2018</p>	

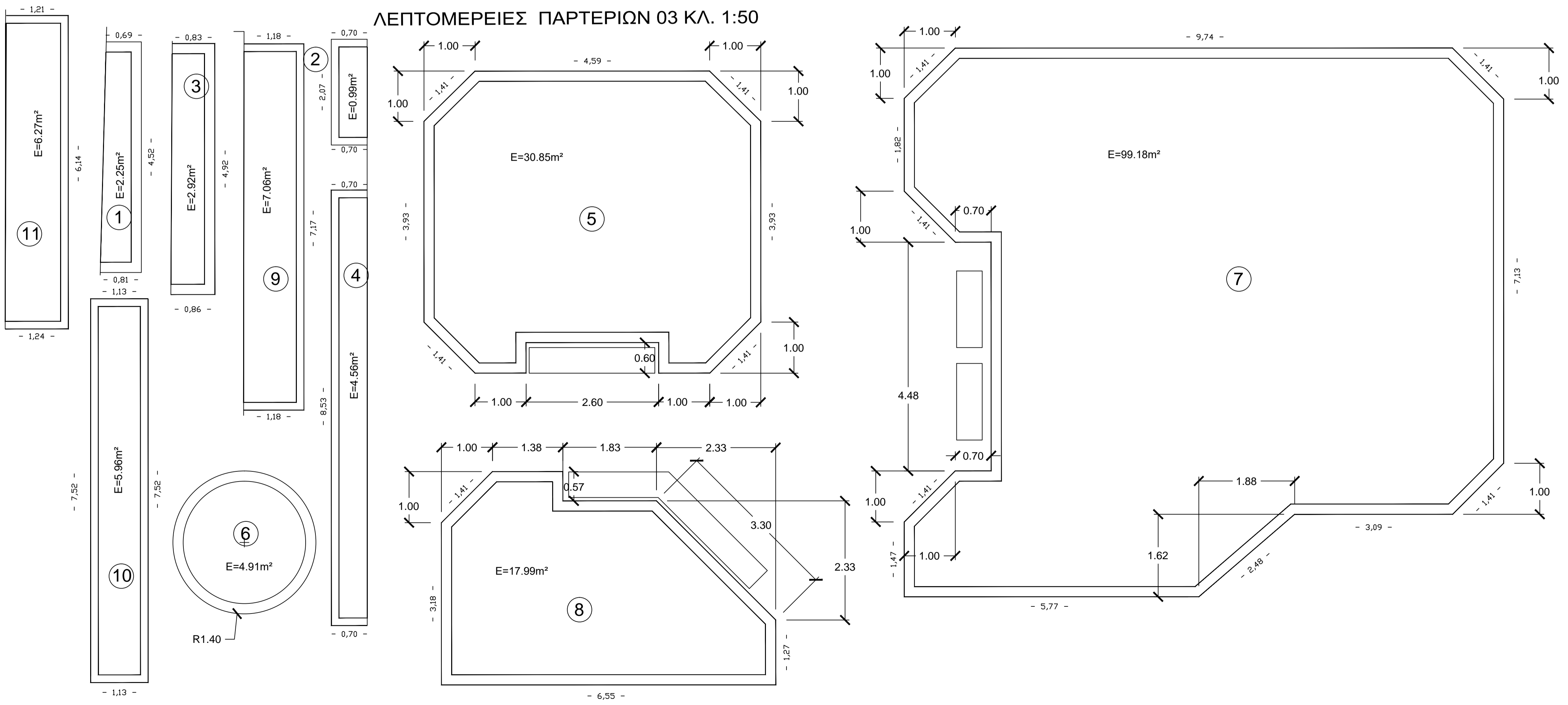
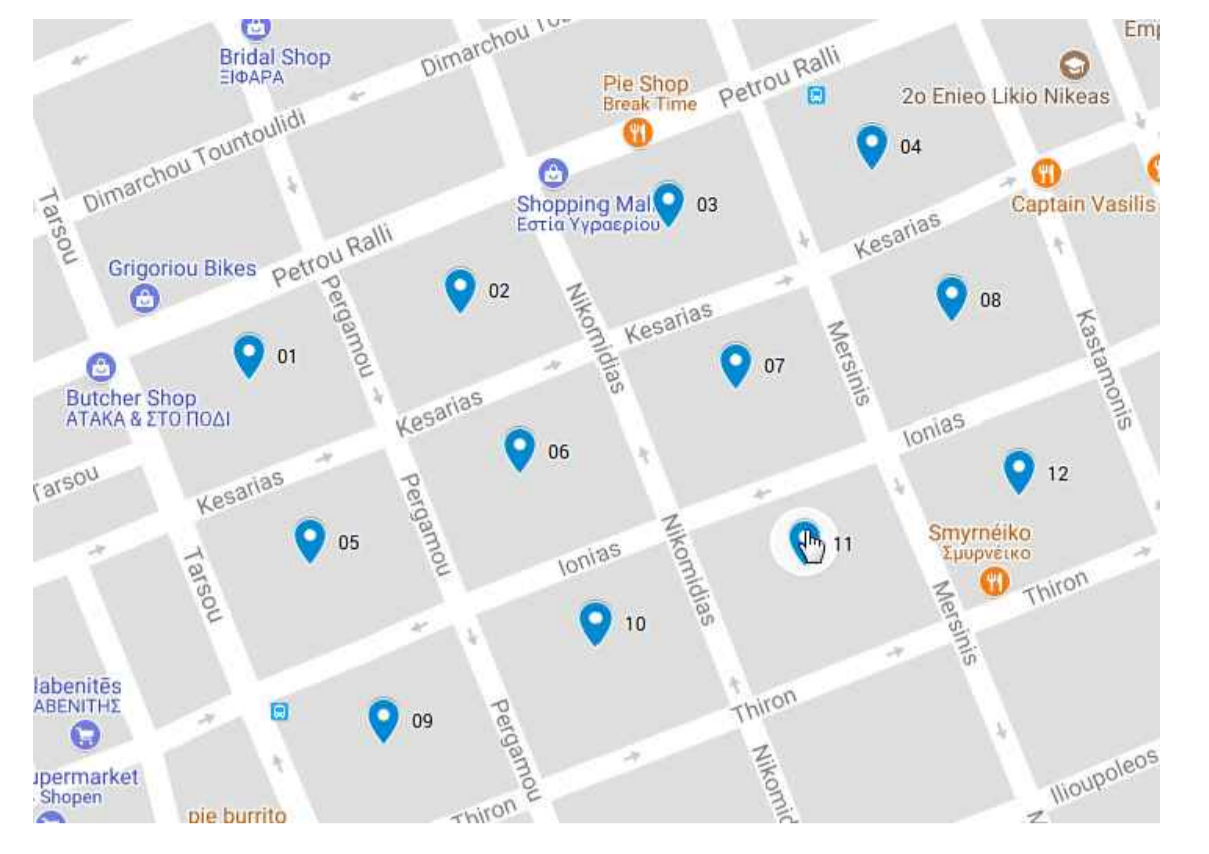
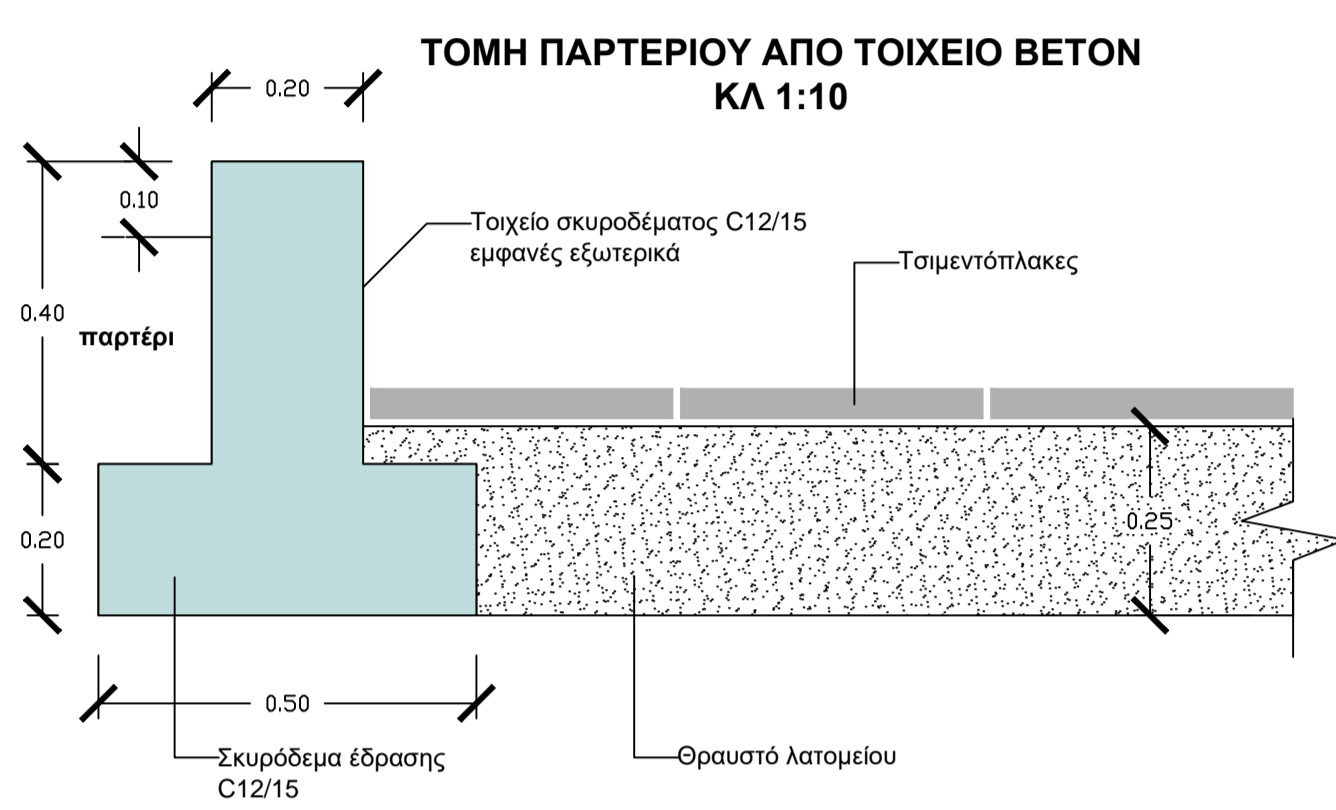
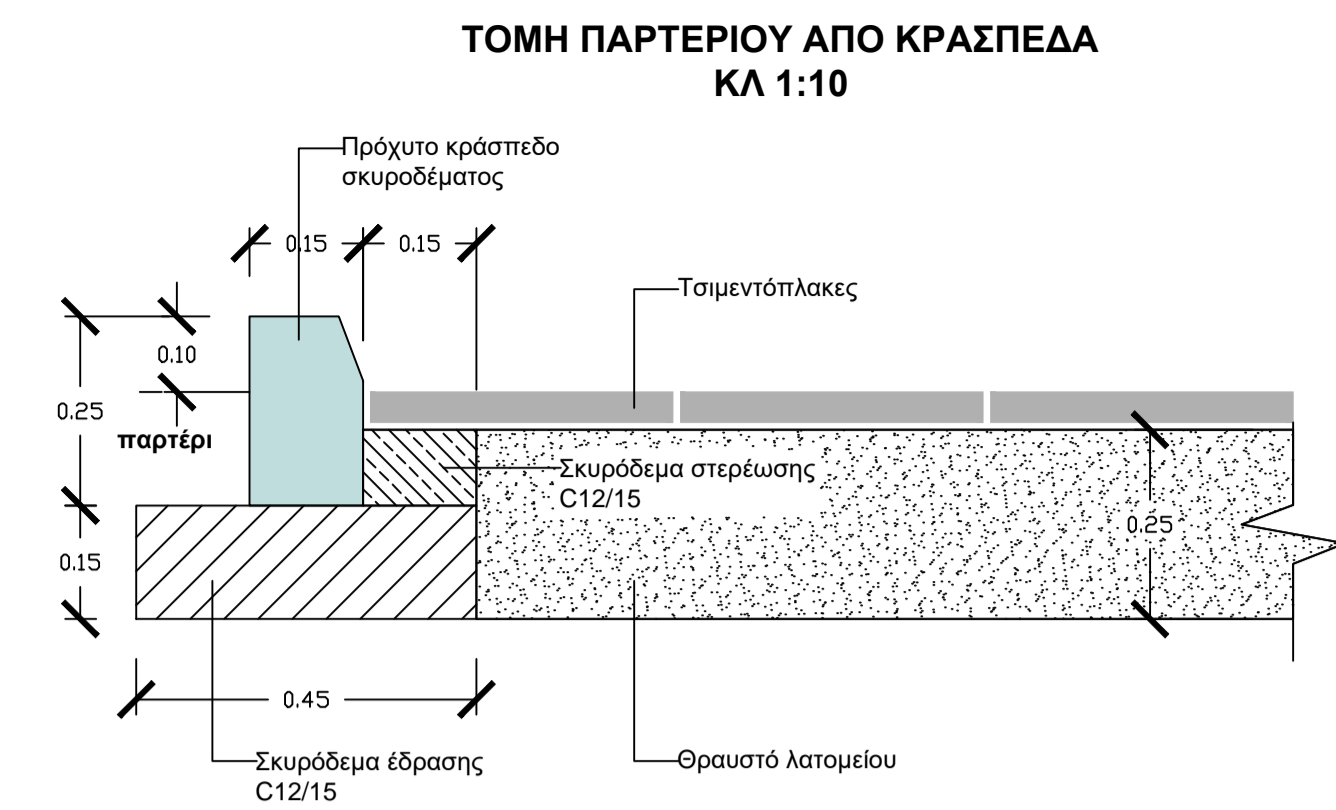
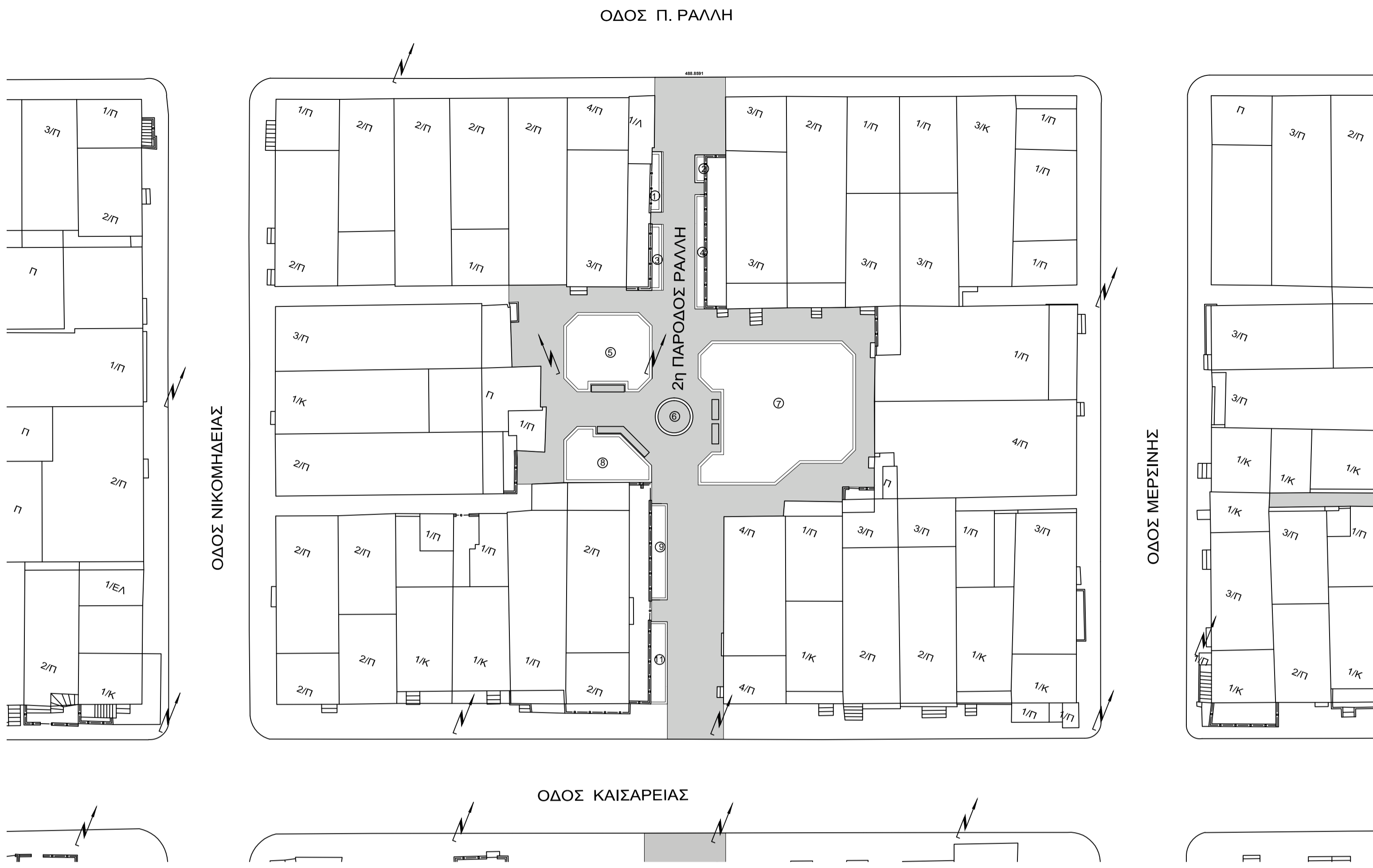

<p><b>ΕΛΛΗΝΙΚΗ ΔΗΜΟΚΡΑΤΙΑ</b> <b>ΝΟΜΟΣ ΑΤΤΙΚΗΣ</b> <b>ΔΗΜΟΣ ΝΙΚΑΙΑΣ - ΑΓΙΟΥ ΙΩΑΝΝΗ ΡΕΝΤΗΣ</b></p> <p>ΓΕΝΙΚΗ ΔΙΕΥΘΥΝΣΗ ΔΙΕΥΘΥΝΣΗ ΤΕΧΝΙΚΩΝ ΥΠΗΡΕΣΙΩΝ</p>	
<p>ΕΡΓΟΔΟΤΗΣ: ΔΗΜΟΣ ΝΙΚΑΙΑΣ - ΑΓ. Ι. ΡΕΝΤΗΣ</p> <p>ΕΡΓΟ: ΑΝΑΠΛΑΣΗ ΕΞΩΤΕΡΙΚΩΝ ΚΟΙΝΟΧΡΗΣΤΩΝ ΧΩΡΩΝ ΣΕ ΠΡΟΣΦΥΓΙΚΑ ΟΙΚΟΔΟΜΙΚΑ ΤΕΤΡΑΓΩΝΑ ΤΗΣ ΔΗΜΟΤΙΚΗΣ ΕΝΟΤΗΤΑΣ ΝΙΚΑΙΑΣ.</p>	
<p>ΤΙΤΛΟΣ ΣΧΕΔΙΟΥ: ΚΑΤΟΨΗ ΚΟΙΝΟΧΡΗΣΤΟΥ ΧΩΡΟΥ ΟΙΚΟΔΟΜΙΚΟΥ ΤΕΤΡΑΓΩΝΟΥ 131</p>	<p>ΑΡ. ΣΧΕΔΙΟΥ: <b>A03</b></p>
<p>ΜΕΛΕΤΗΤΗΣ: ΘΑΝΑΣΗΣ ΠΑΠΑΔΟΠΟΥΛΟΣ</p>	<p>ΑΡ. ΜΕΛΕΤΗΣ: 14/2018</p>
<p>ΝΙΚΑΙΑ ΙΟΥΝΙΟΣ 2018</p>	<p>ΚΛΙΜΑΚΕΣ: 1:250 1:50</p>
<p>ΜΕΛΕΤΗΤΗΣ</p> <p>ΘΑΝΑΣΗΣ ΠΑΠΑΔΟΠΟΥΛΟΣ ΠΟΛΙΤΙΚΟΣ ΜΗΧΑΝΙΚΟΣ ΝΙΚΑΙΑ 10 / 07 /2018</p>	<p>ΕΘΕΩΡΗΘΗ Ο Δ/ντης Τεχν. Υπηρεσ.</p> <p>ΓΕΩΡΓΙΟΣ ΑΥΓΕΡΟΣ ΠΟΛΙΤΙΚΟΣ ΜΗΧΑΝΙΚΟΣ Τ.Ε. ΝΙΚΑΙΑ 12 / 07 /2018</p>
<p>ΕΛΕΓΧΟΣ</p> <p>ΝΙΚΟΛΕΤΤΑ ΚΟΛΕΤΣΟΥ ΑΡΧΙΤΕΚΤΟΝ ΜΗΧΑΝΙΚΟΣ ΝΙΚΑΙΑ 10 / 07 /2018</p>	



ΤΟΜΗ ΠΑΡΤΕΡΙΟΥ ΑΠΟ ΚΡΑΣΠΕΔΑ ΚΛ 1:10

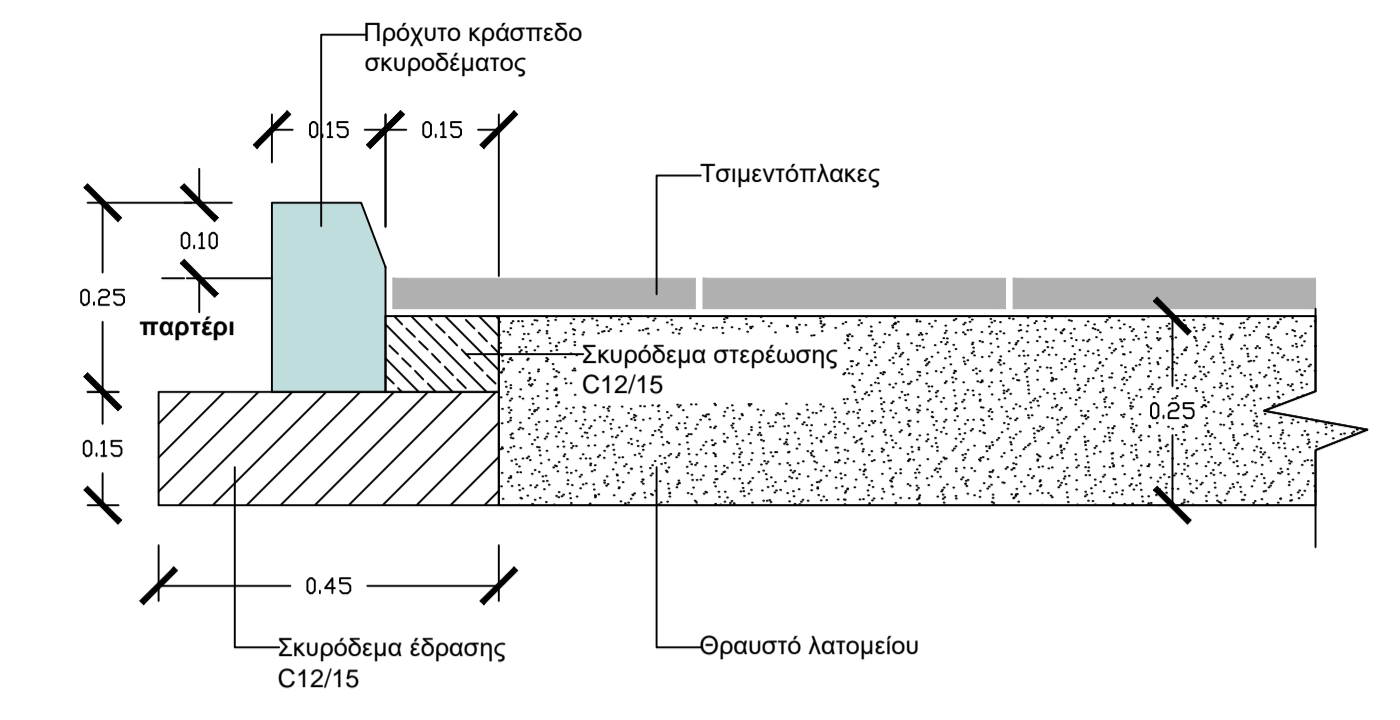

ΤΟΜΗ ΠΑΡΤΕΡΙΟΥ ΑΠΟ ΤΟΙΧΕΙΟ ΒΕΤΟΝ ΚΛ 1:10

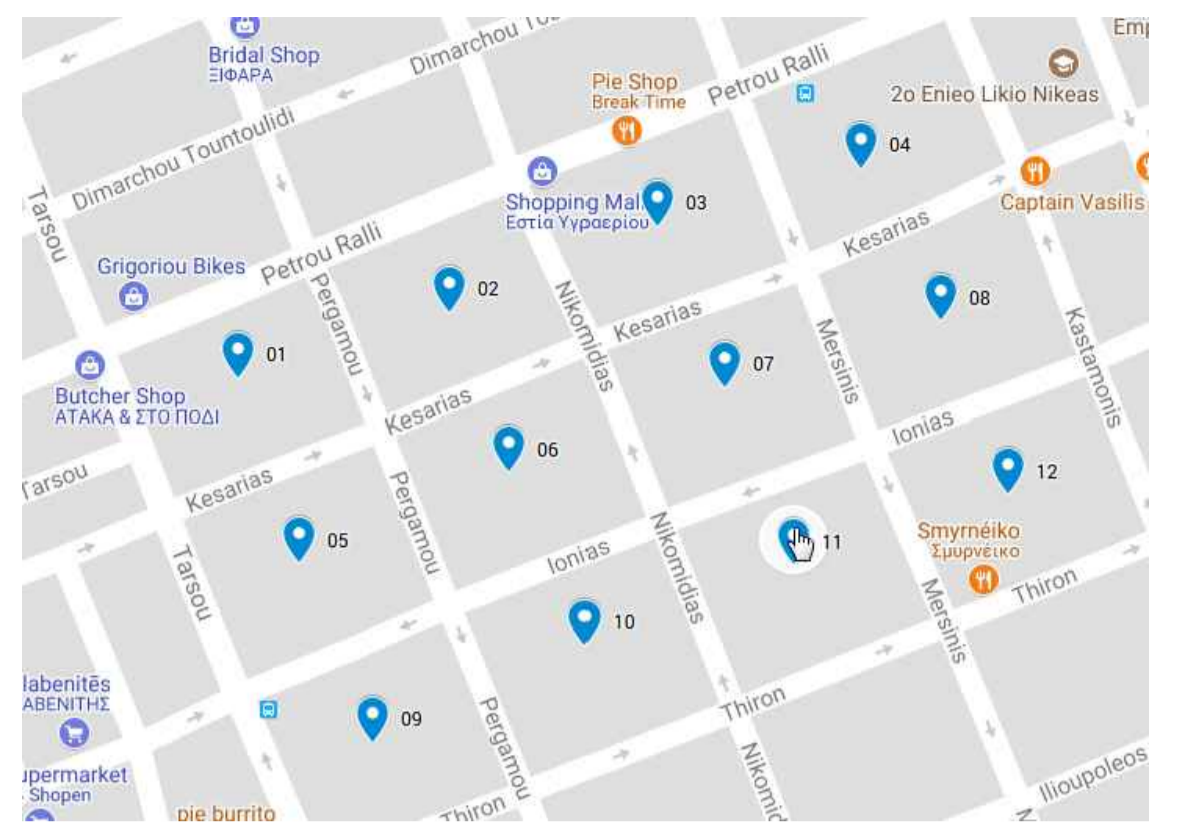
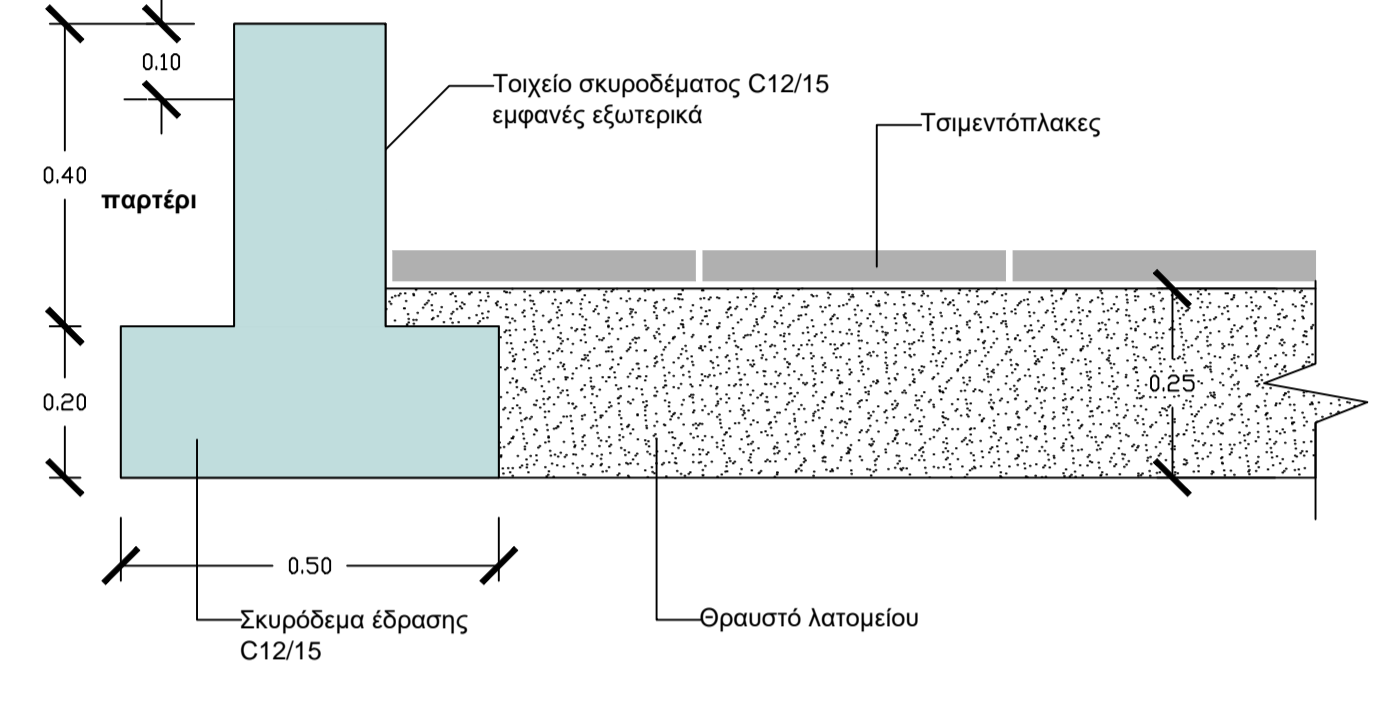

ΛΕΠΤΟΜΕΡΕΙΕΣ ΠΑΡΤΕΡΙΩΝ 04 ΚΛ. 1:50

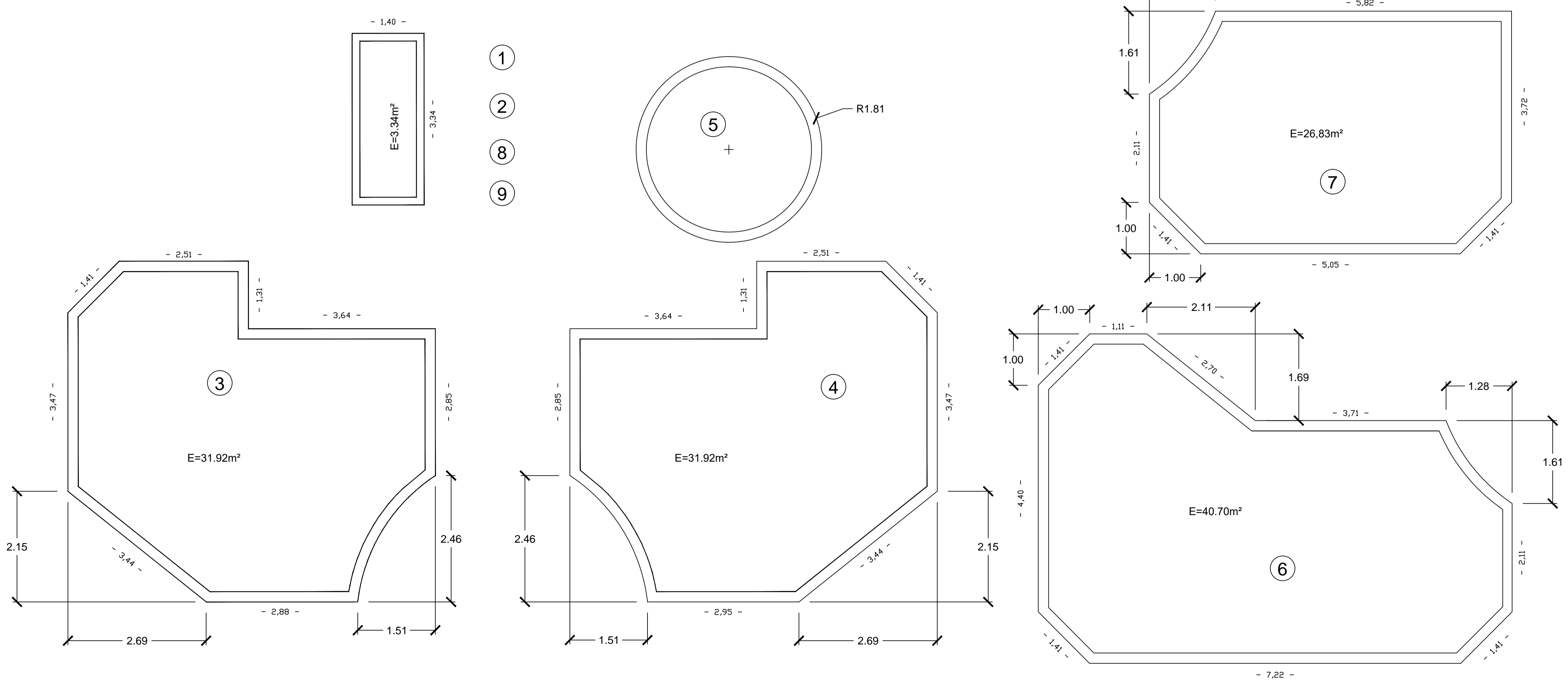

 <p><b>ΕΛΛΗΝΙΚΗ ΔΗΜΟΚΡΑΤΙΑ</b> <b>ΝΟΜΟΣ ΑΤΤΙΚΗΣ</b> <b>ΔΗΜΟΣ ΝΙΚΑΙΑΣ - ΑΓΙΟΥ ΙΩΑΝΝΗ ΡΕΝΤΗΣ</b></p> <p>ΓΕΝΙΚΗ ΔΙΕΥΘΥΝΣΗ ΔΙΕΥΘΥΝΣΗ ΤΕΧΝΙΚΩΝ ΥΠΗΡΕΣΙΩΝ</p>	
<p>ΕΡΓΟΔΟΤΗΣ: ΔΗΜΟΣ ΝΙΚΑΙΑΣ - ΑΓ. Ι. ΡΕΝΤΗΣ</p> <p>ΕΡΓΟ: ΑΝΑΠΛΑΣΗ ΕΣΩΤΕΡΙΚΩΝ ΚΟΙΝΟΧΡΗΣΤΩΝ ΧΩΡΩΝ ΣΕ ΠΡΟΣΦΥΓΙΚΑ ΟΙΚΟΔΟΜΙΚΑ ΤΕΤΡΑΓΩΝΑ ΤΗΣ ΔΗΜΟΤΙΚΗΣ ΕΝΟΤΗΤΑΣ ΝΙΚΑΙΑΣ.</p>	
<p>ΤΙΤΛΟΣ ΣΧΕΔΙΟΥ: ΚΑΤΟΨΗ ΚΟΙΝΟΧΡΗΣΤΟΥ ΧΩΡΟΥ ΟΙΚΟΔΟΜΙΚΟΥ ΤΕΤΡΑΓΩΝΟΥ 130</p>	<p>ΑΡ. ΣΧΕΔΙΟΥ: <b>A04</b></p>
<p>ΜΕΛΕΤΗΤΗΣ: ΘΑΝΑΣΗΣ ΠΑΠΑΔΟΠΟΥΛΟΣ</p>	<p>ΑΡ. ΜΕΛΕΤΗΣ: 14/2018</p>
<p>ΝΙΚΑΙΑ ΙΟΥΝΙΟΣ 2018</p>	<p>ΚΛΙΜΑΚΕΣ: 1:250 1:50</p>
<p>ΜΕΛΕΤΗΤΗΣ</p> <p>ΘΑΝΑΣΗΣ ΠΑΠΑΔΟΠΟΥΛΟΣ ΠΟΛΙΤΙΚΟΣ ΜΗΧΑΝΙΚΟΣ ΝΙΚΑΙΑ 10 / 07 /2018</p>	<p>ΕΘΕΩΡΗΘΗ Ο Δ/ντης Τεχν. Υπηρεσ.</p> <p>ΓΕΩΡΓΙΟΣ ΑΥΓΕΡΟΣ ΠΟΛΙΤΙΚΟΣ ΜΗΧΑΝΙΚΟΣ Τ.Ε. ΝΙΚΑΙΑ 12 / 07 /2018</p>
<p>ΕΛΕΓΧΟΣ</p> <p>ΝΙΚΟΛΕΤΤΑ ΚΟΛΕΤΣΟΥ ΑΡΧΙΤΕΚΤΟΝ ΜΗΧΑΝΙΚΟΣ ΝΙΚΑΙΑ 10 / 07 /2018</p>	



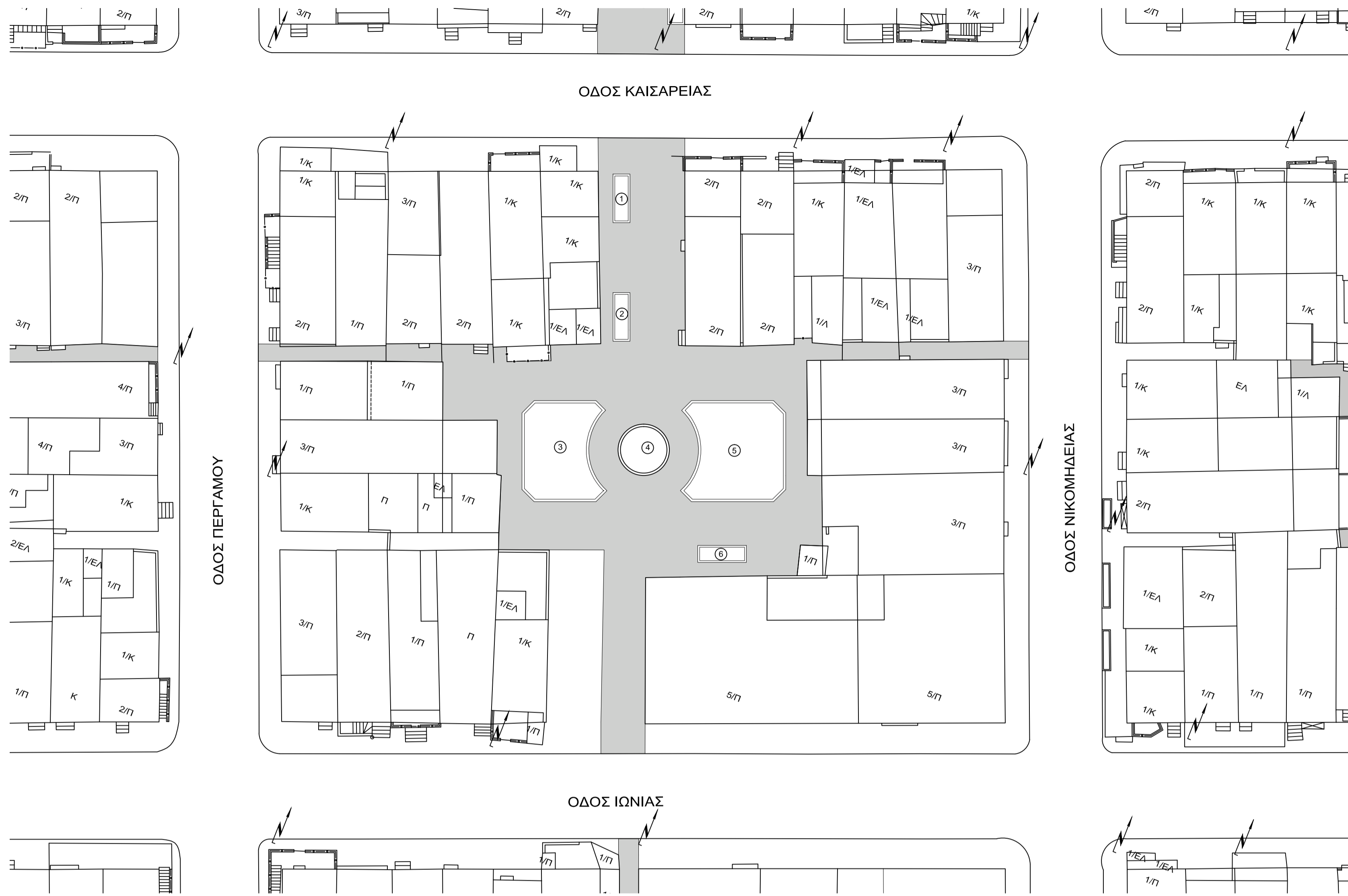

**ΤΟΜΗ ΠΑΡΤΕΡΙΟΥ ΑΠΟ ΚΡΑΣΠΕΔΑ ΚΛ 1:10**

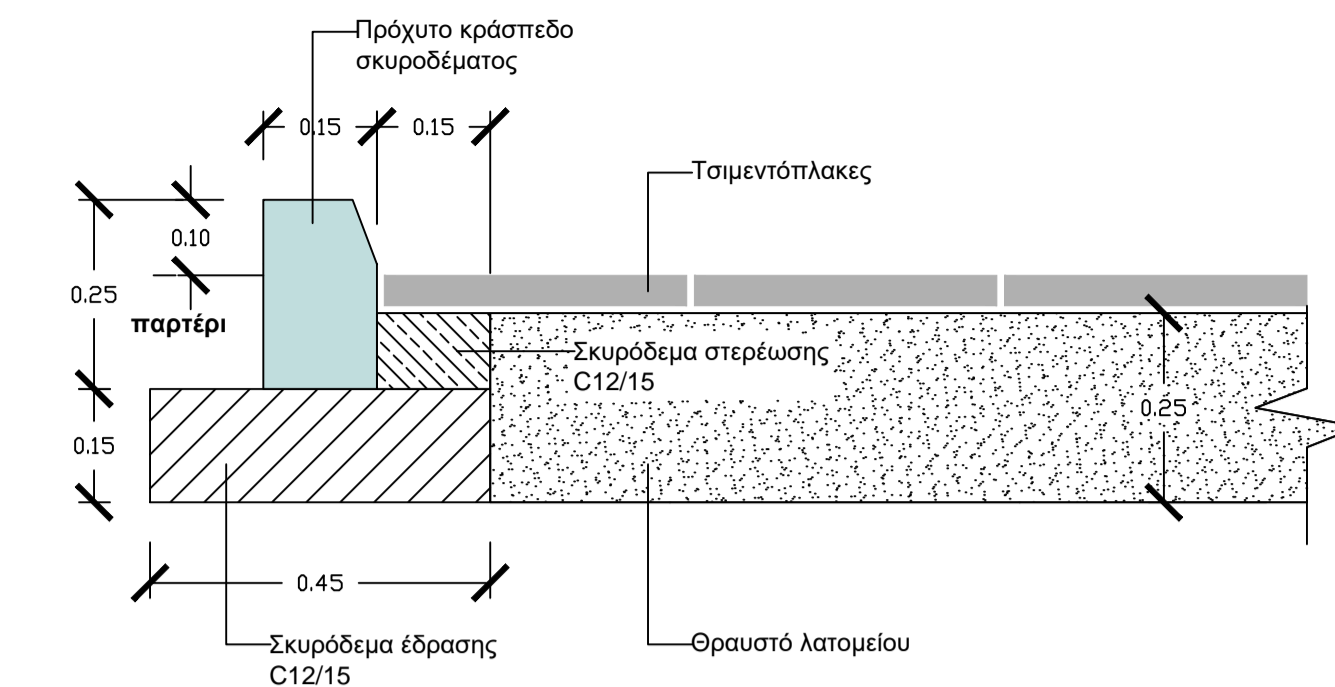

**ΤΟΜΗ ΠΑΡΤΕΡΙΟΥ ΑΠΟ ΤΟΙΧΕΙΟ ΒΕΤΟΝ ΚΛ 1:10**

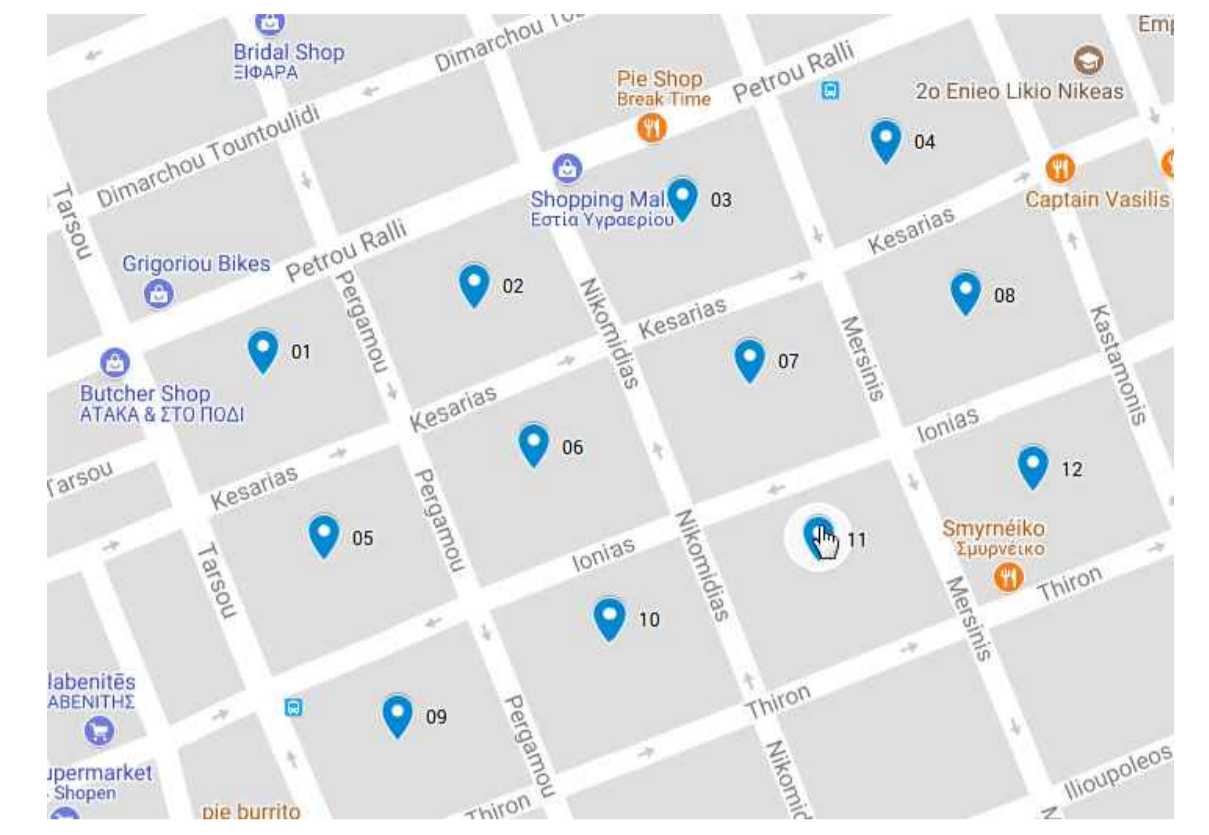
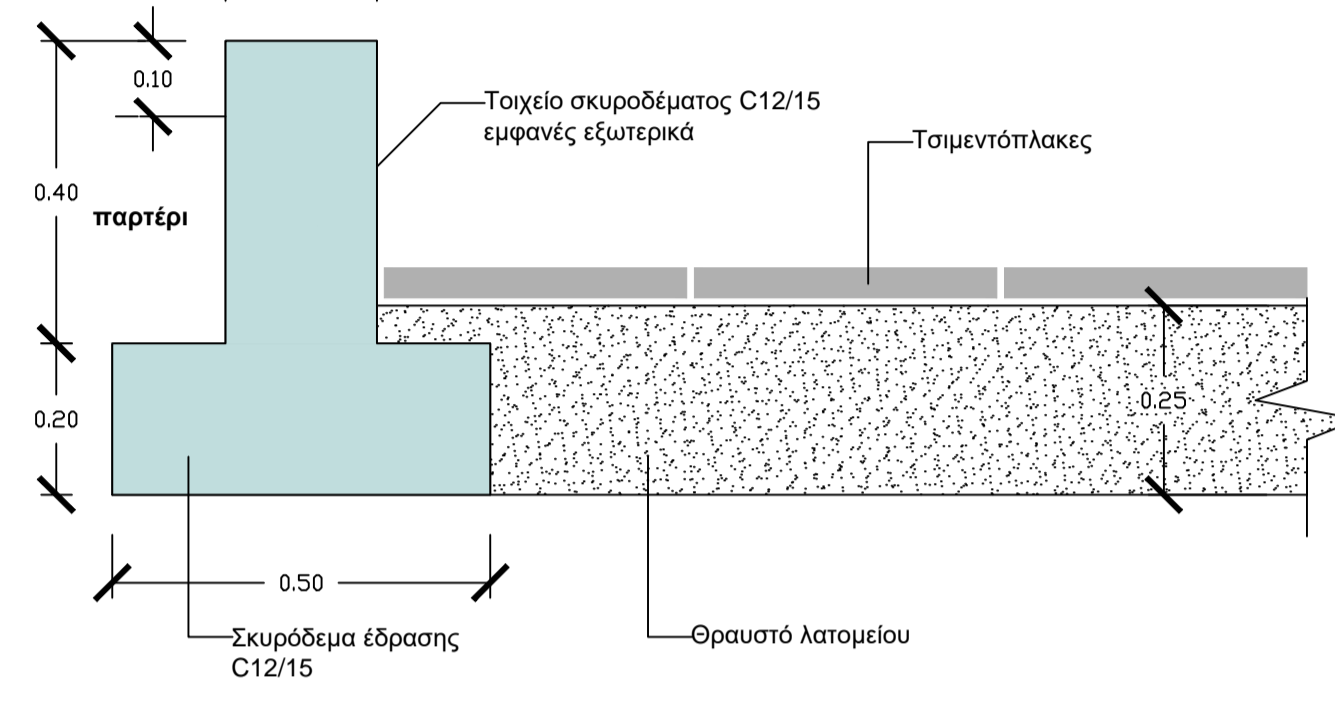

**ΛΕΠΤΟΜΕΡΕΙΕΣ ΠΑΡΤΕΡΙΩΝ 06 ΚΛ. 1:50**

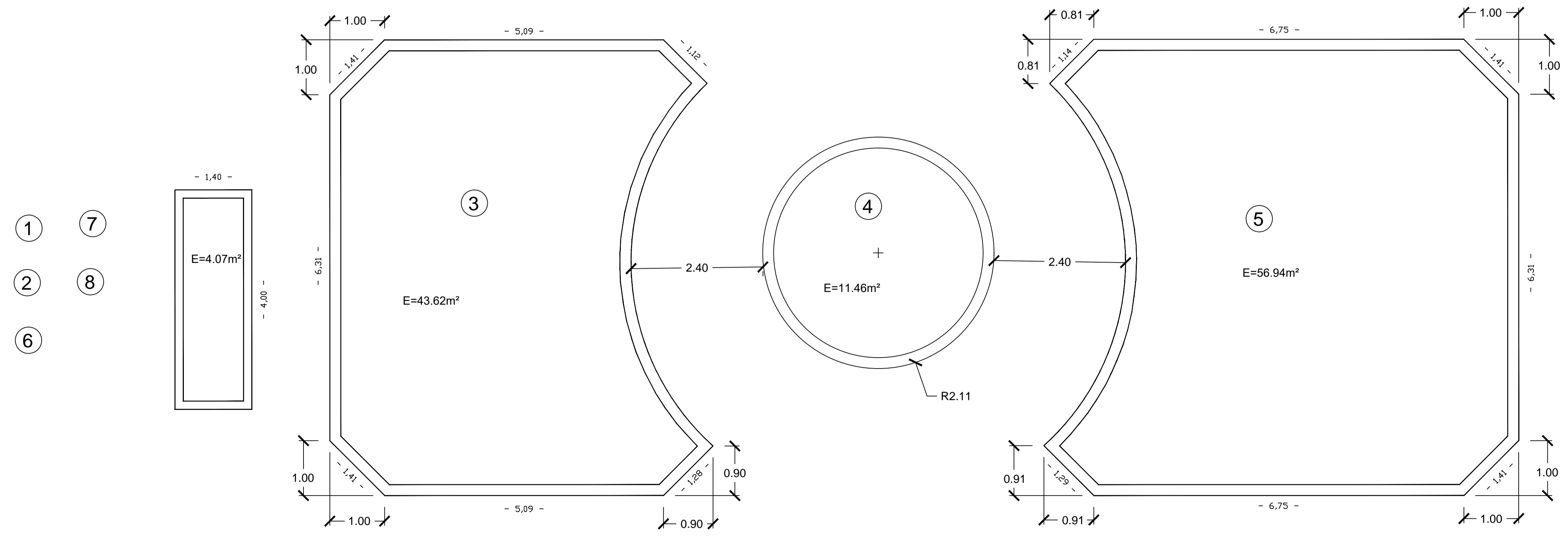

**ΕΛΛΗΝΙΚΗ ΔΗΜΟΚΡΑΤΙΑ**  
**ΝΟΜΟΣ ΑΤΤΙΚΗΣ**  
**ΔΗΜΟΣ ΝΙΚΑΙΑΣ - ΑΓΙΟΥ ΙΩΑΝΝΗ ΡΕΝΤΗΣ**  
**ΓΕΝΙΚΗ ΔΙΕΥΘΥΝΣΗ**  
**ΔΙΕΥΘΥΝΣΗ ΤΕΧΝΙΚΩΝ ΥΠΗΡΕΣΙΩΝ**

**ΕΡΓΟΔΟΤΗΣ:** ΔΗΜΟΣ ΝΙΚΑΙΑΣ - ΑΓ. Ι. ΡΕΝΤΗΣ  
**ΕΡΓΟ:** ΑΝΑΠΛΑΣΗ ΕΞΩΤΕΡΙΚΩΝ ΚΟΙΝΟΧΡΗΣΤΩΝ ΧΩΡΩΝ ΣΕ ΠΡΟΣΦΥΓΙΚΑ ΟΙΚΟΔΟΜΙΚΑ ΤΕΤΡΑΓΩΝΑ ΤΗΣ ΔΗΜΟΤΙΚΗΣ ΕΝΟΤΗΤΑΣ ΝΙΚΑΙΑΣ.

**ΤΙΤΛΟΣ ΣΧΕΔΙΟΥ:** ΚΑΤΟΨΗ ΚΟΙΝΟΧΡΗΣΤΟΥ ΧΩΡΟΥ ΟΙΚΟΔΟΜΙΚΟΥ ΤΕΤΡΑΓΩΝΟΥ 116  
**ΑΡ. ΣΧΕΔΙΟΥ:** **A06**

**ΜΕΛΕΤΗΤΗΣ:** ΘΑΝΑΣΗΣ ΠΑΠΑΔΟΠΟΥΛΟΣ  
**ΑΡ. ΜΕΛΕΤΗΣ:** 14/2018

**ΝΙΚΑΙΑ ΙΟΥΝΙΟΣ 2018**  
**ΚΛΙΜΑΚΕΣ:** 1:250  
 1:50

**ΜΕΛΕΤΗΤΗΣ**  
 ΘΑΝΑΣΗΣ ΠΑΠΑΔΟΠΟΥΛΟΣ  
 ΠΟΛΙΤΙΚΟΣ ΜΗΧΑΝΙΚΟΣ  
 ΝΙΚΑΙΑ 10 / 07 /2018

**ΕΘΕΩΡΗΘΗ**  
 Ο Δ/ντης Τεχν. Υπηρεσ.  
 ΓΕΩΡΓΙΟΣ ΑΥΓΕΡΟΣ  
 ΠΟΛΙΤΙΚΟΣ ΜΗΧΑΝΙΚΟΣ Τ.Ε.  
 ΝΙΚΑΙΑ 12 / 07 /2018

**ΕΛΕΓΧΟΣ**  
 ΝΙΚΟΛΕΤΤΑ ΚΟΛΕΤΣΟΥ  
 ΑΡΧΙΤΕΚΤΟΝ ΜΗΧΑΝΙΚΟΣ  
 ΝΙΚΑΙΑ 10 / 07 /2018

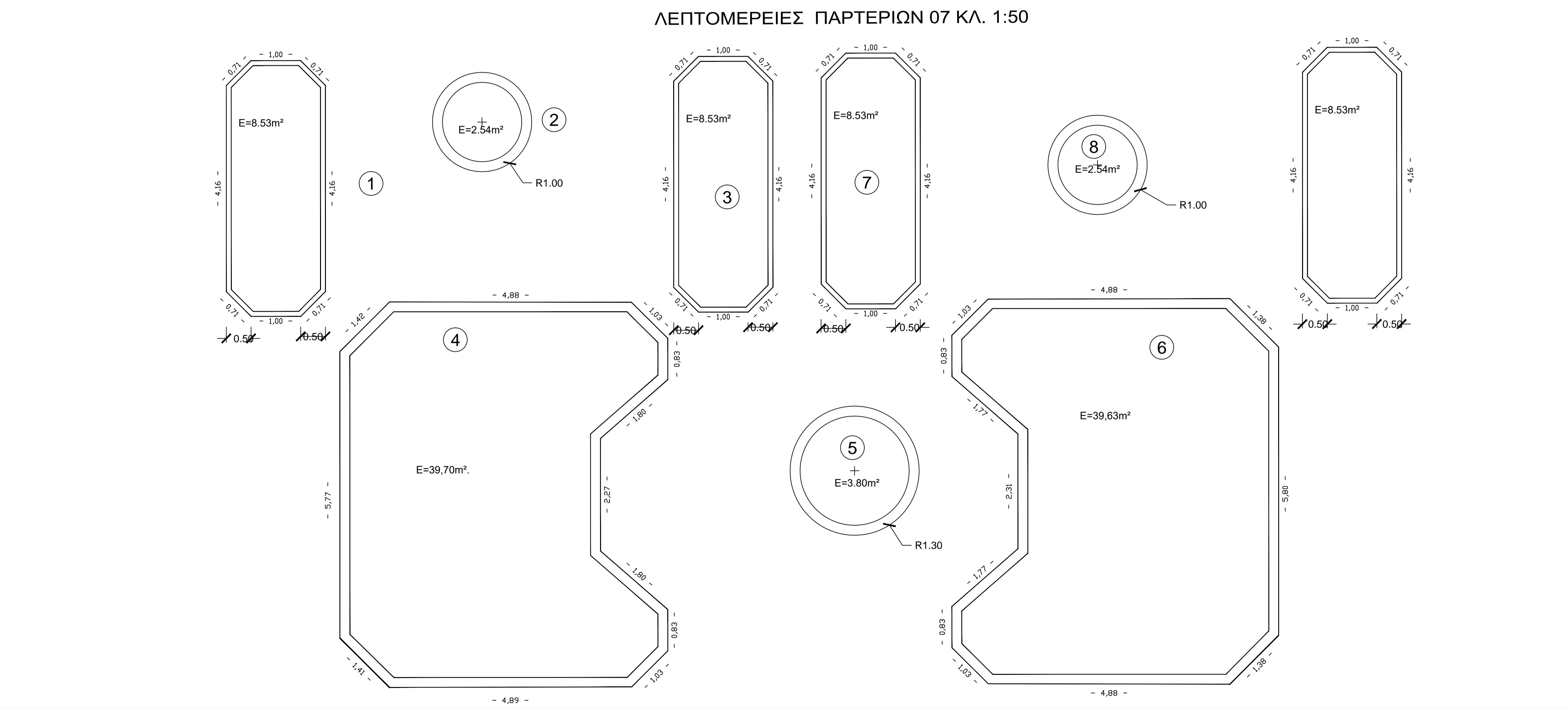
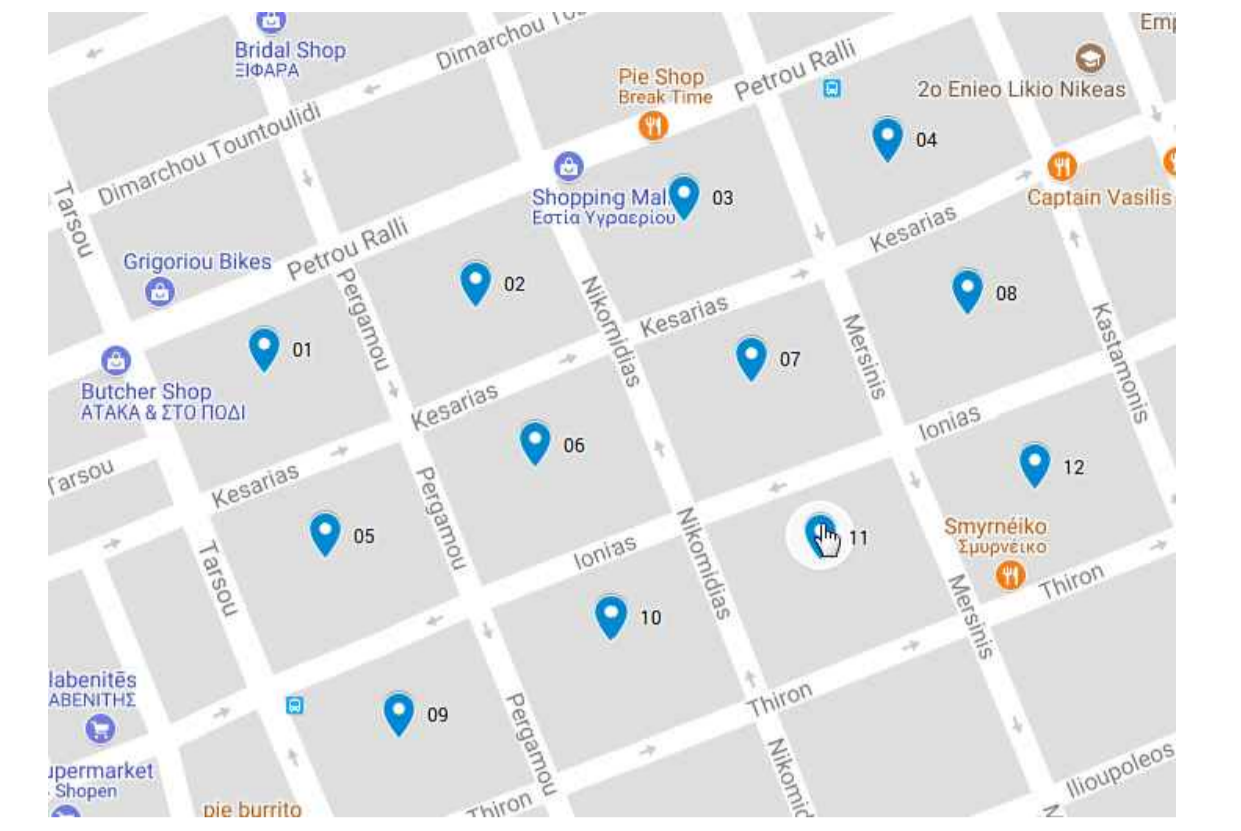
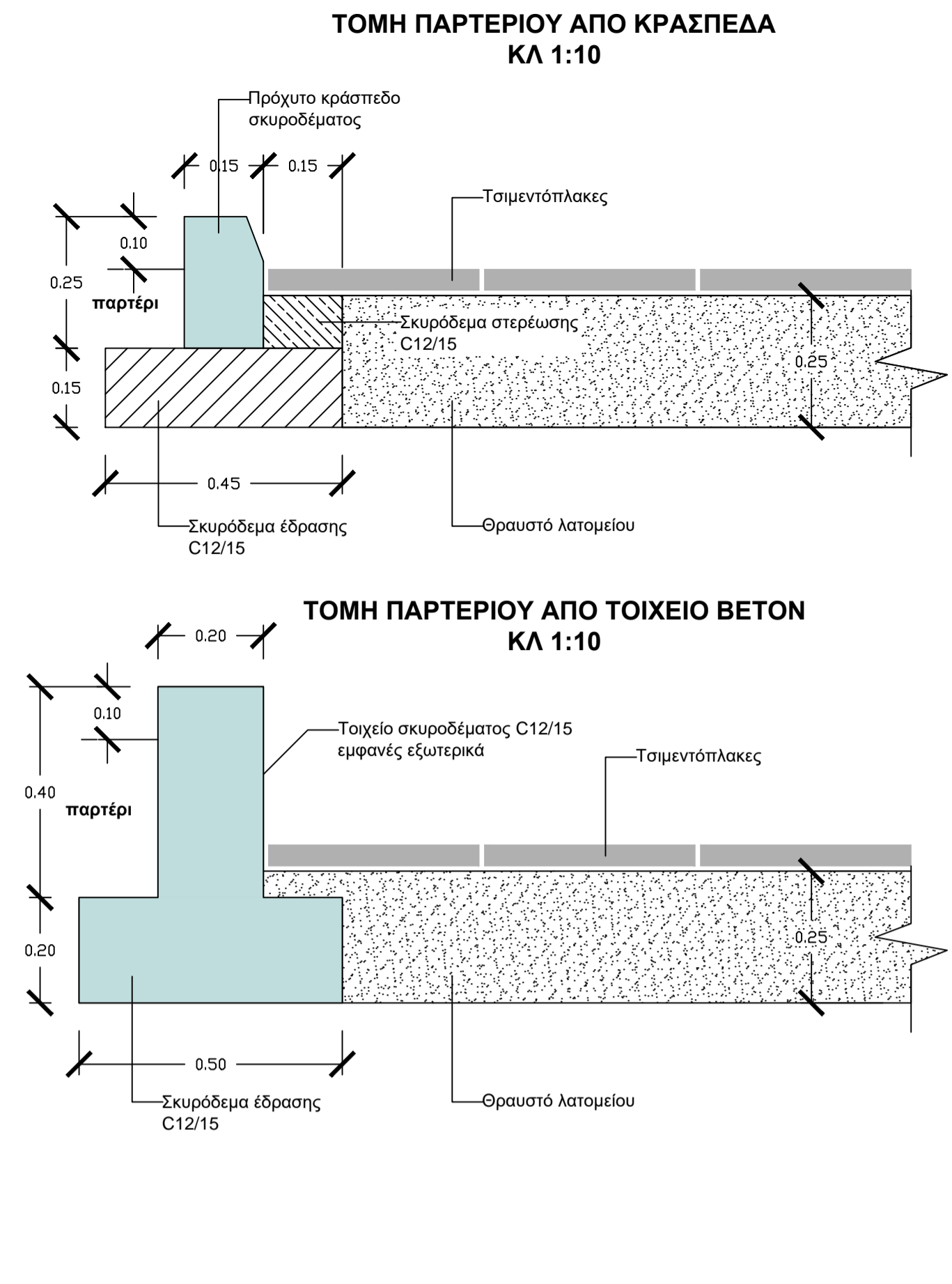
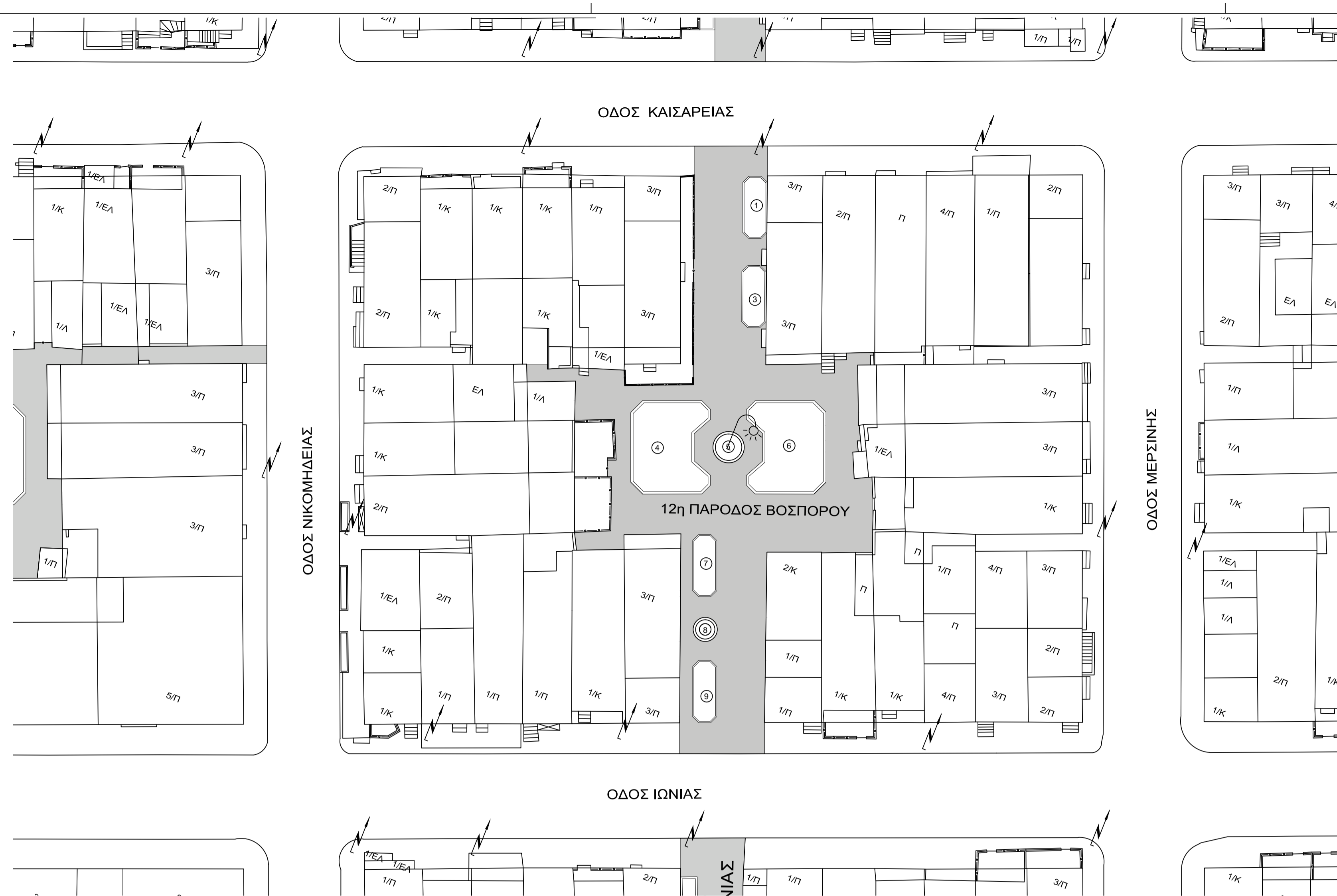

<p><b>ΕΛΛΗΝΙΚΗ ΔΗΜΟΚΡΑΤΙΑ</b> <b>ΝΟΜΟΣ ΑΤΤΙΚΗΣ</b> <b>ΔΗΜΟΣ ΝΙΚΑΙΑΣ - ΑΓΙΟΥ ΙΩΑΝΝΗ ΡΕΝΤΗΣ</b> ΓΕΝΙΚΗ ΔΙΕΥΘΥΝΣΗ ΔΙΕΥΘΥΝΣΗ ΤΕΧΝΙΚΩΝ ΥΠΗΡΕΣΙΩΝ</p>	
<p>ΕΡΓΟΔΟΤΗΣ: ΔΗΜΟΣ ΝΙΚΑΙΑΣ - ΑΓ. Ι. ΡΕΝΤΗΣ ΕΡΓΟ: ΑΝΑΠΛΑΣΗ ΕΣΩΤΕΡΙΚΩΝ ΚΟΙΝΟΧΡΗΣΤΩΝ ΧΩΡΩΝ ΣΕ ΠΡΟΣΦΥΓΙΚΑ ΟΙΚΟΔΟΜΙΚΑ ΤΕΤΡΑΓΩΝΑ ΤΗΣ ΔΗΜΟΤΙΚΗΣ ΕΝΟΤΗΤΑΣ ΝΙΚΑΙΑΣ.</p>	
<p>ΤΙΤΛΟΣ ΣΧΕΔΙΟΥ: ΚΑΤΟΨΗ ΚΟΙΝΟΧΡΗΣΤΟΥ ΧΩΡΟΥ ΟΙΚΟΔΟΜΙΚΟΥ ΤΕΤΡΑΓΩΝΟΥ 115</p>	<p>ΑΡ. ΣΧΕΔΙΟΥ: <b>A07</b></p>
<p>ΜΕΛΕΤΗΤΗΣ: ΘΑΝΑΣΗΣ ΠΑΠΑΔΟΠΟΥΛΟΣ</p>	<p>ΑΡ. ΜΕΛΕΤΗΣ: 14/2018</p>
<p>ΝΙΚΑΙΑ ΙΟΥΝΙΟΣ 2018</p>	<p>ΚΛΙΜΑΚΕΣ: 1:250 1:50</p>
<p>ΜΕΛΕΤΗΤΗΣ <b>ΘΑΝΑΣΗΣ ΠΑΠΑΔΟΠΟΥΛΟΣ</b> ΠΟΛΙΤΙΚΟΣ ΜΗΧΑΝΙΚΟΣ ΝΙΚΑΙΑ 10 / 07 /2018</p>	<p>ΕΘΕΩΡΗΘΗ Ο Δ/ντης Τεχν. Υπηρεσ. <b>ΓΕΩΡΓΙΟΣ ΑΥΓΕΡΟΣ</b> ΠΟΛΙΤΙΚΟΣ ΜΗΧΑΝΙΚΟΣ Τ.Ε. ΝΙΚΑΙΑ 12 / 07 /2018</p>
<p>ΕΛΕΓΧΟΣ <b>ΝΙΚΟΛΕΤΤΑ ΚΟΛΕΤΣΟΥ</b> ΑΡΧΙΤΕΚΤΟΝ ΜΗΧΑΝΙΚΟΣ ΝΙΚΑΙΑ 10 / 07 /2018</p>	

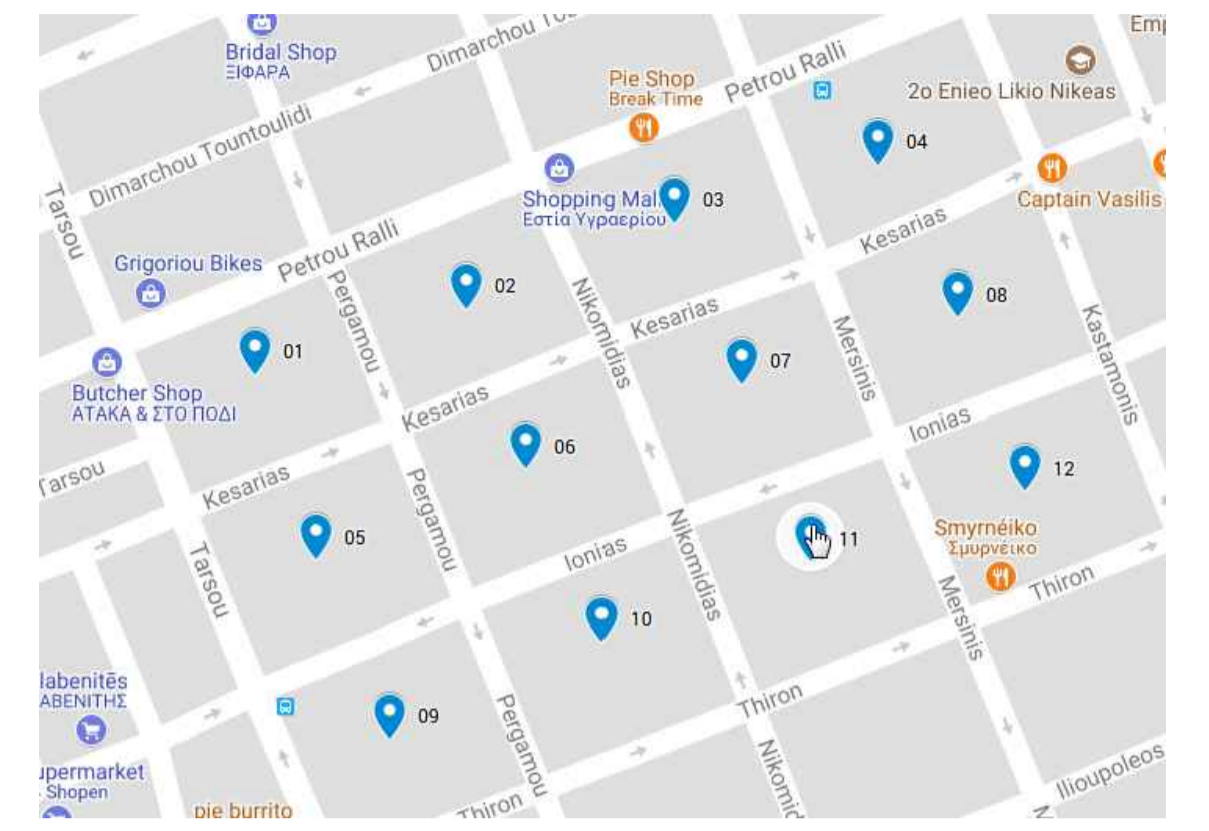
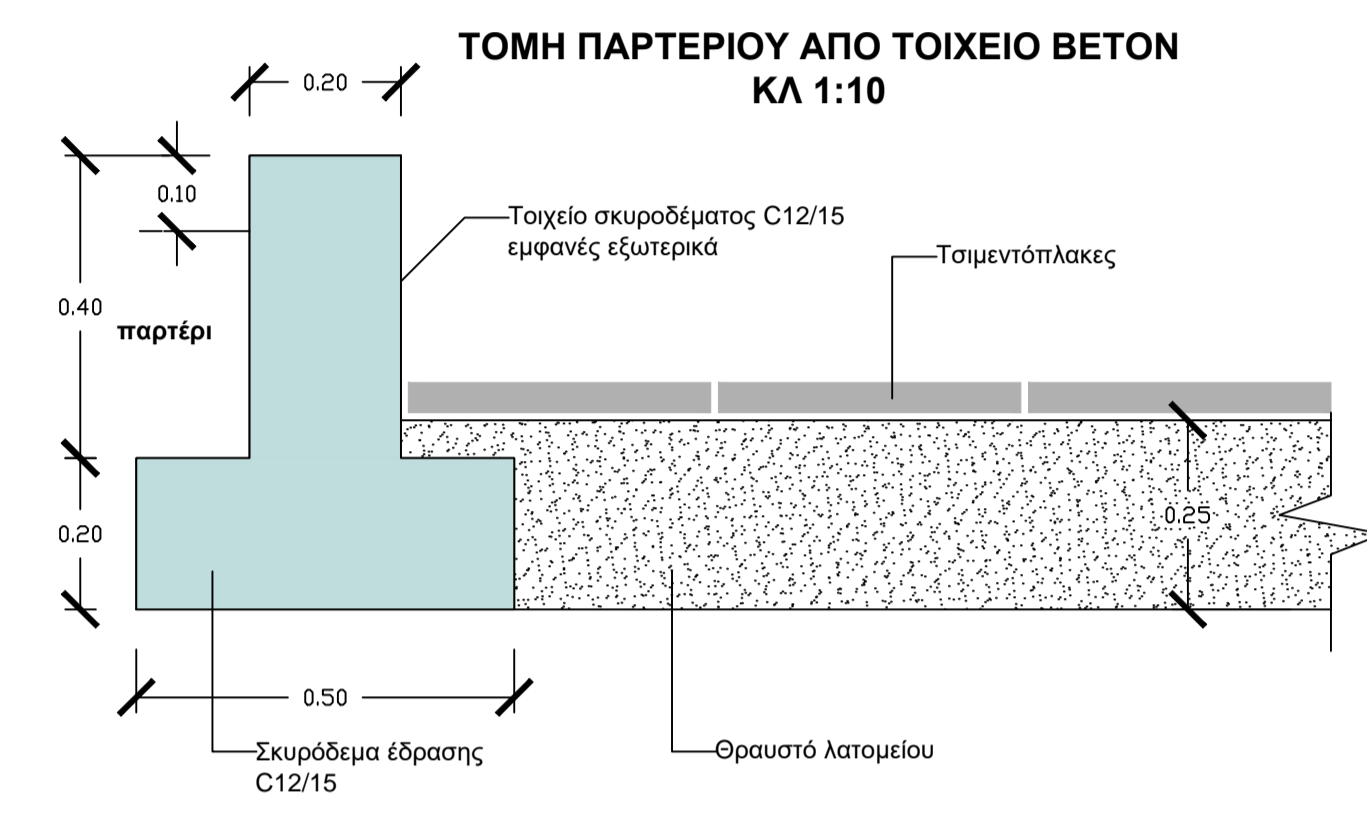
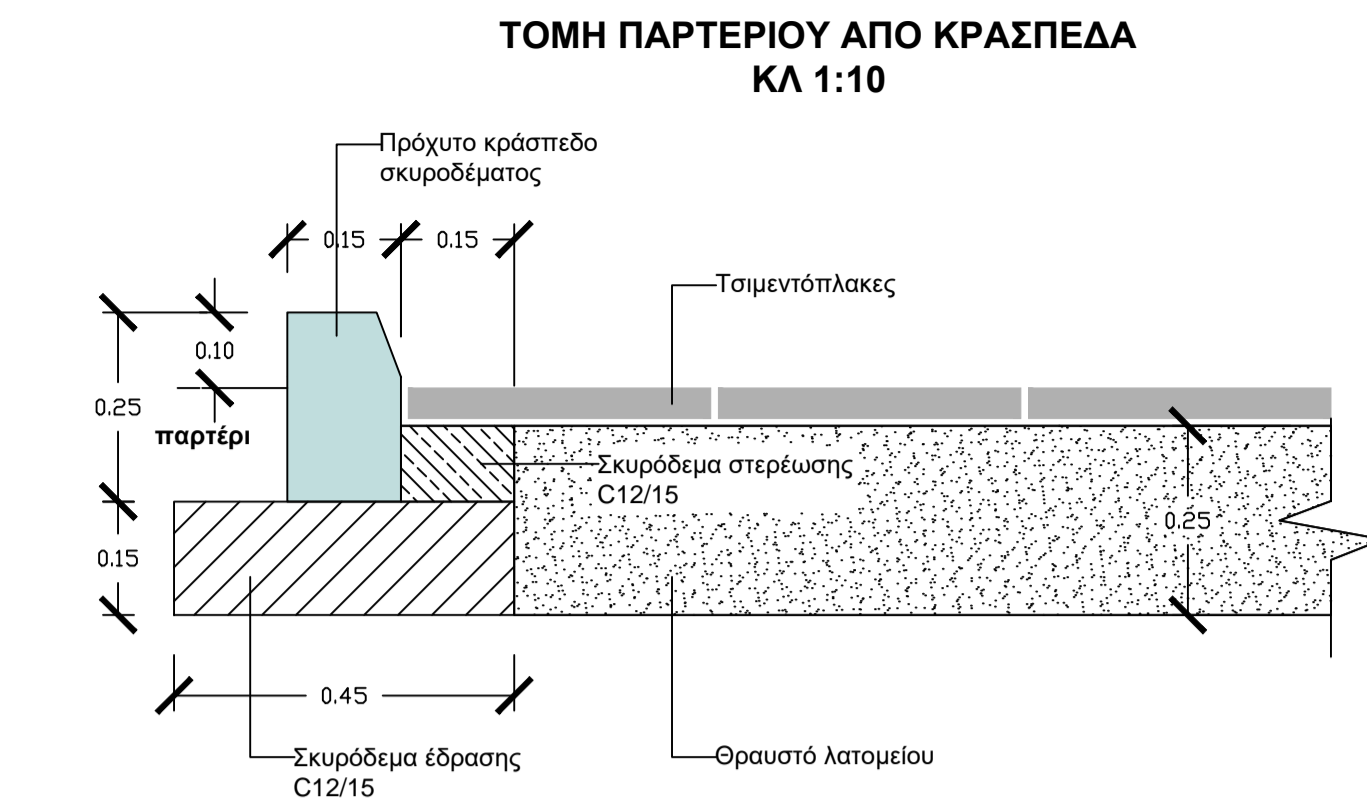

ΛΕΠΤΟΜΕΡΕΙΕΣ ΠΑΡΤΕΡΙΩΝ 08 ΚΛ. 1:50

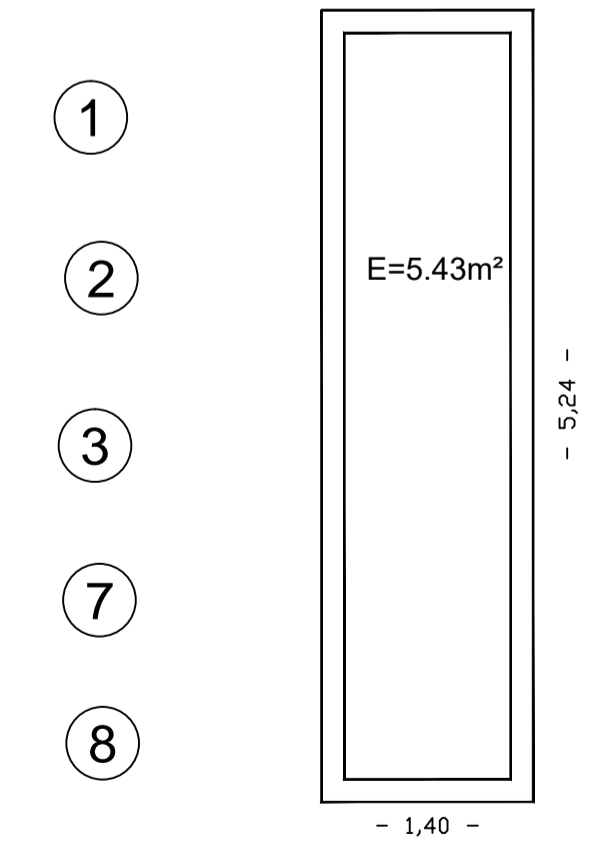
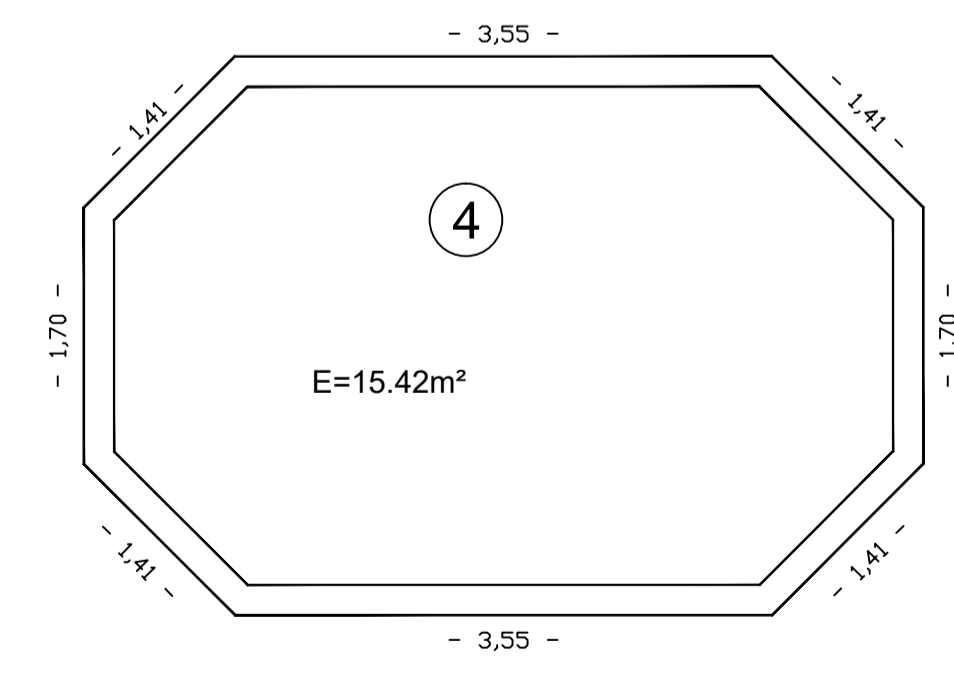
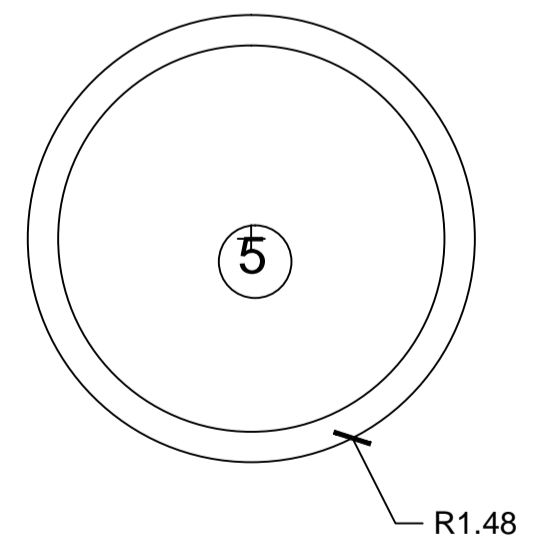
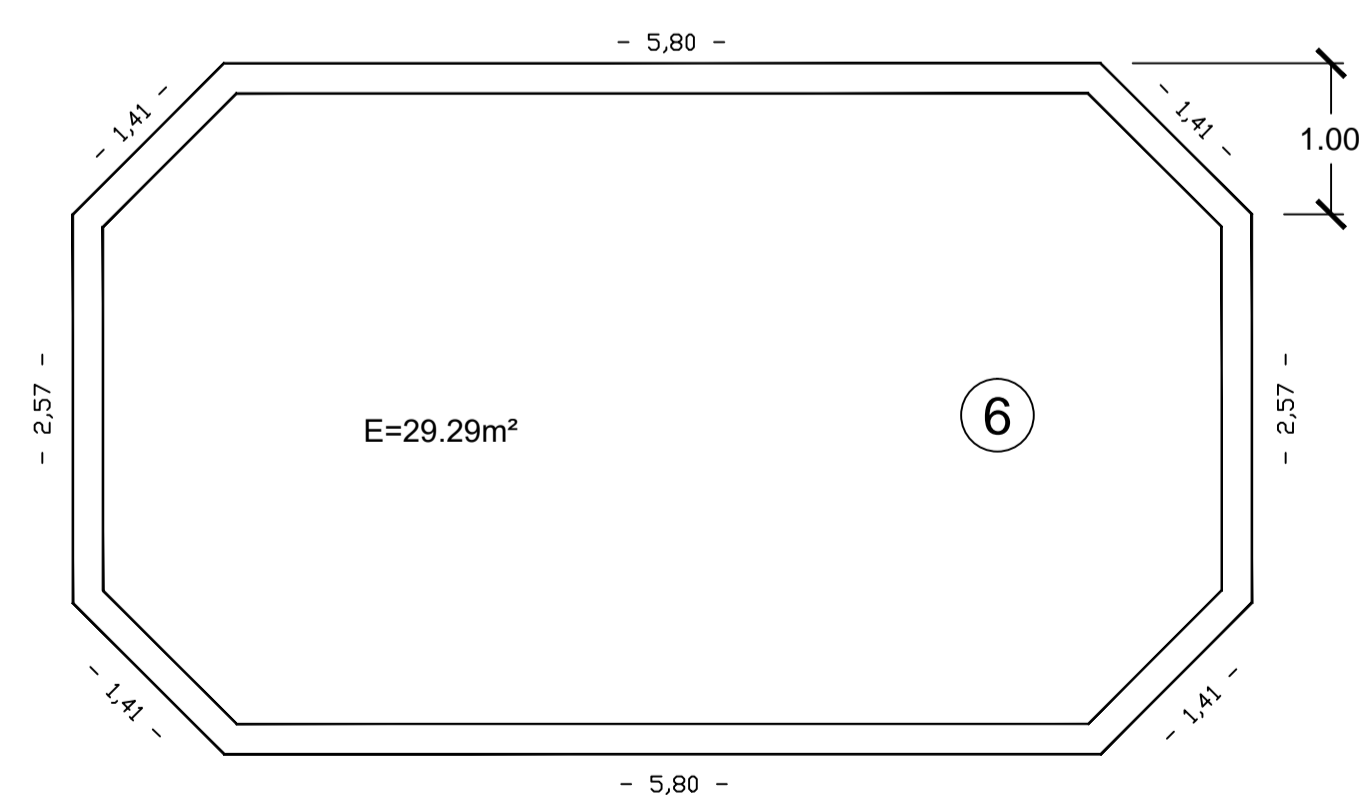

ΕΛΛΗΝΙΚΗ ΔΗΜΟΚΡΑΤΙΑ  
 ΝΟΜΟΣ ΑΤΤΙΚΗΣ  
 ΔΗΜΟΣ ΝΙΚΑΙΑΣ - ΑΓΙΟΥ ΙΩΑΝΝΗ ΡΕΝΤΗΣ  
 ΓΕΝΙΚΗ ΔΙΕΥΘΥΝΣΗ  
 ΔΙΕΥΘΥΝΣΗ ΤΕΧΝΙΚΩΝ ΥΠΗΡΕΣΙΩΝ

ΕΡΓΟΔΟΤΗΣ: ΔΗΜΟΣ ΝΙΚΑΙΑΣ - ΑΓ. Ι. ΡΕΝΤΗΣ  
 ΕΡΓΟ: ΑΝΑΠΛΑΣΗ ΕΞΩΤΕΡΙΚΩΝ ΚΟΙΝΟΧΡΗΣΤΩΝ ΧΩΡΩΝ ΣΕ ΠΡΟΣΦΥΓΙΚΑ ΟΙΚΟΔΟΜΙΚΑ ΤΕΤΡΑΓΩΝΑ ΤΗΣ ΔΗΜΟΤΙΚΗΣ ΕΝΟΤΗΤΑΣ ΝΙΚΑΙΑΣ.

ΤΙΤΛΟΣ ΣΧΕΔΙΟΥ:  
 ΚΑΤΟΨΗ ΚΟΙΝΟΧΡΗΣΤΟΥ ΧΩΡΟΥ ΟΙΚΟΔΟΜΙΚΟΥ ΤΕΤΡΑΓΩΝΟΥ 114

ΑΡ. ΣΧΕΔΙΟΥ:  
**A08**

ΜΕΛΕΤΗΤΗΣ: ΘΑΝΑΣΗΣ ΠΑΠΑΔΟΠΟΥΛΟΣ

ΑΡ. ΜΕΛΕΤΗΣ:  
 14/2018

ΝΙΚΑΙΑ ΙΟΥΝΙΟΣ 2018

ΚΛΙΜΑΚΕΣ: 1:250  
 1:50

ΜΕΛΕΤΗΤΗΣ

ΘΑΝΑΣΗΣ ΠΑΠΑΔΟΠΟΥΛΟΣ  
 ΠΟΛΙΤΙΚΟΣ ΜΗΧΑΝΙΚΟΣ  
 ΝΙΚΑΙΑ 10 / 07 /2018

ΕΛΕΓΧΟΣ

ΝΙΚΟΛΕΤΤΑ ΚΟΛΕΤΣΟΥ  
 ΑΡΧΙΤΕΚΤΟΝ ΜΗΧΑΝΙΚΟΣ  
 ΝΙΚΑΙΑ 10 / 07 /2018

ΕΘΕΩΡΗΘΗ  
 Ο Δ/ντης Τεχν. Υπηρεσ.

ΓΕΩΡΓΙΟΣ ΑΥΓΕΡΟΣ  
 ΠΟΛΙΤΙΚΟΣ ΜΗΧΑΝΙΚΟΣ Τ.Ε.  
 ΝΙΚΑΙΑ 12 / 07 /2018



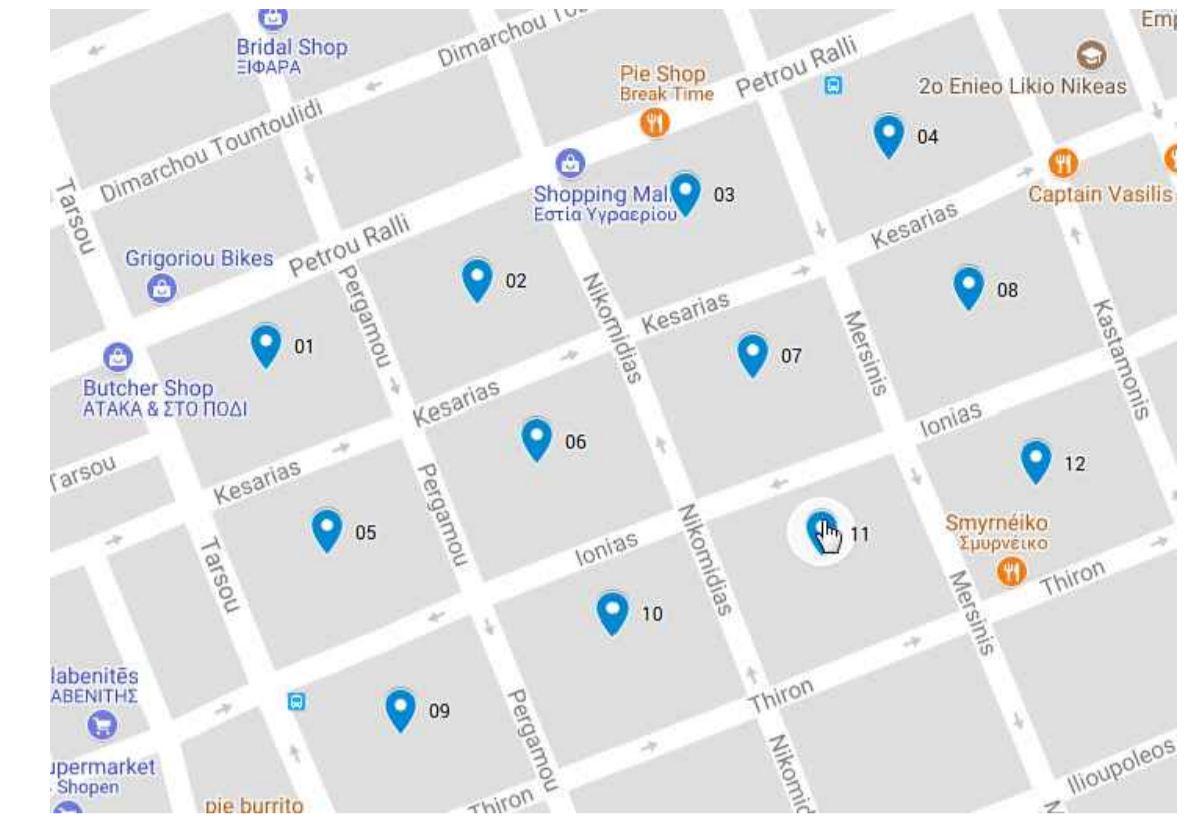
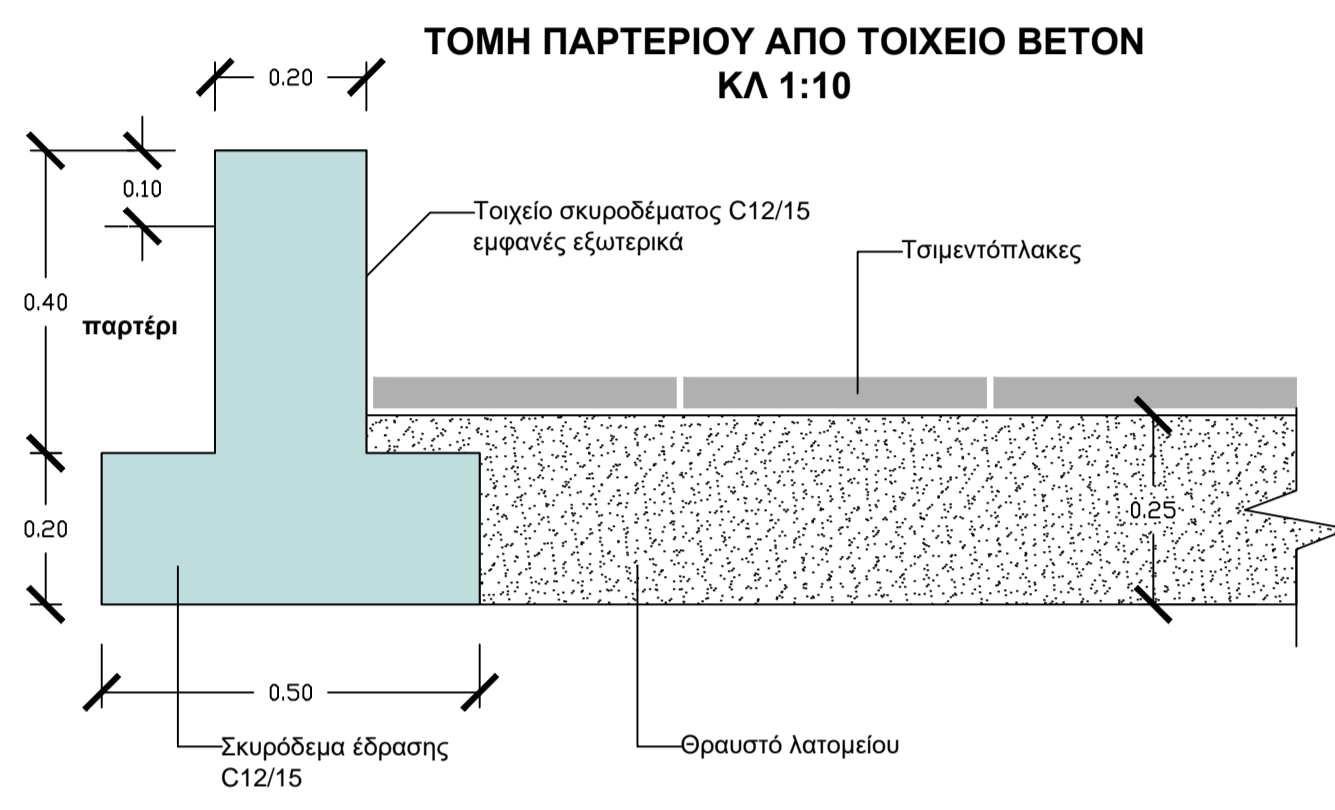
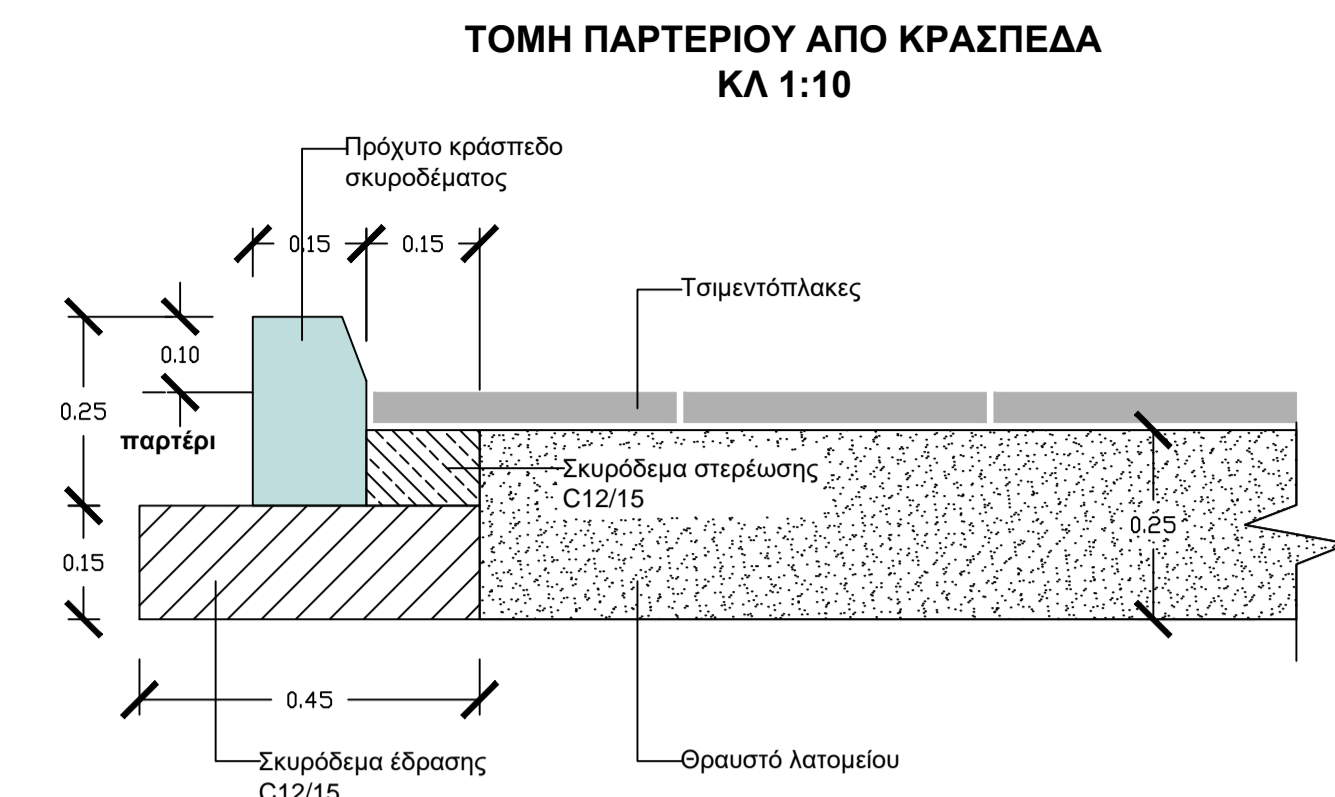
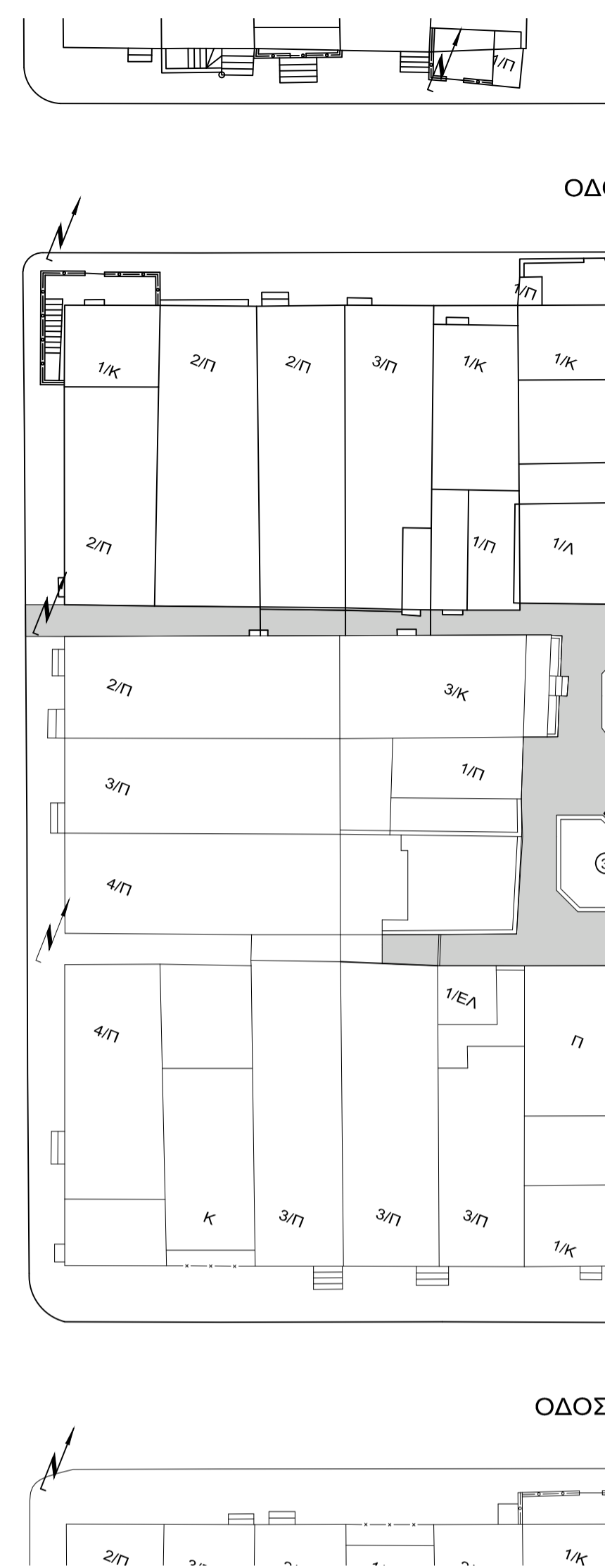

ΛΕΠΤΟΜΕΡΕΙΕΣ ΠΑΡΤΕΡΙΩΝ 09 ΚΛ. 1:50

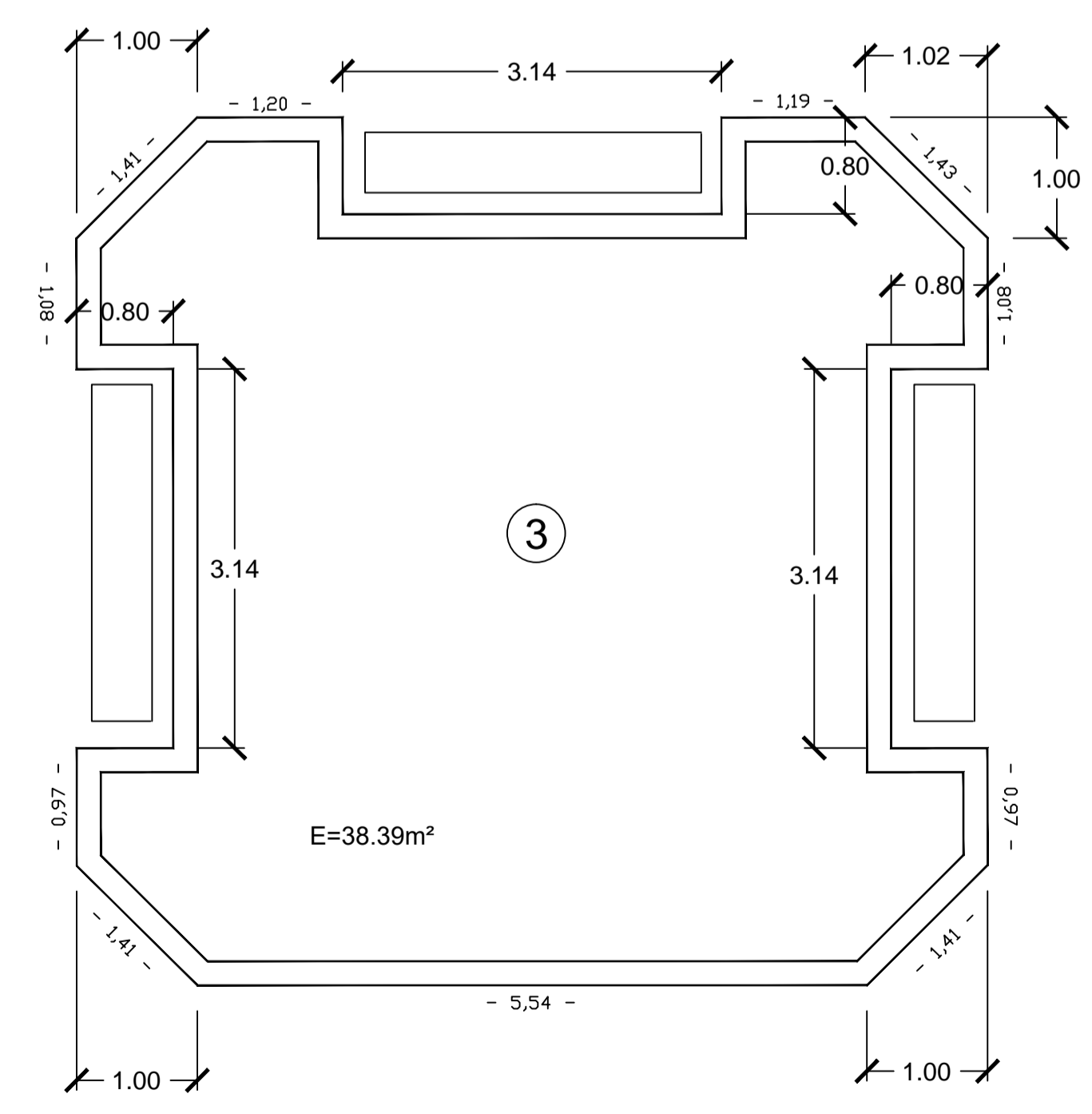
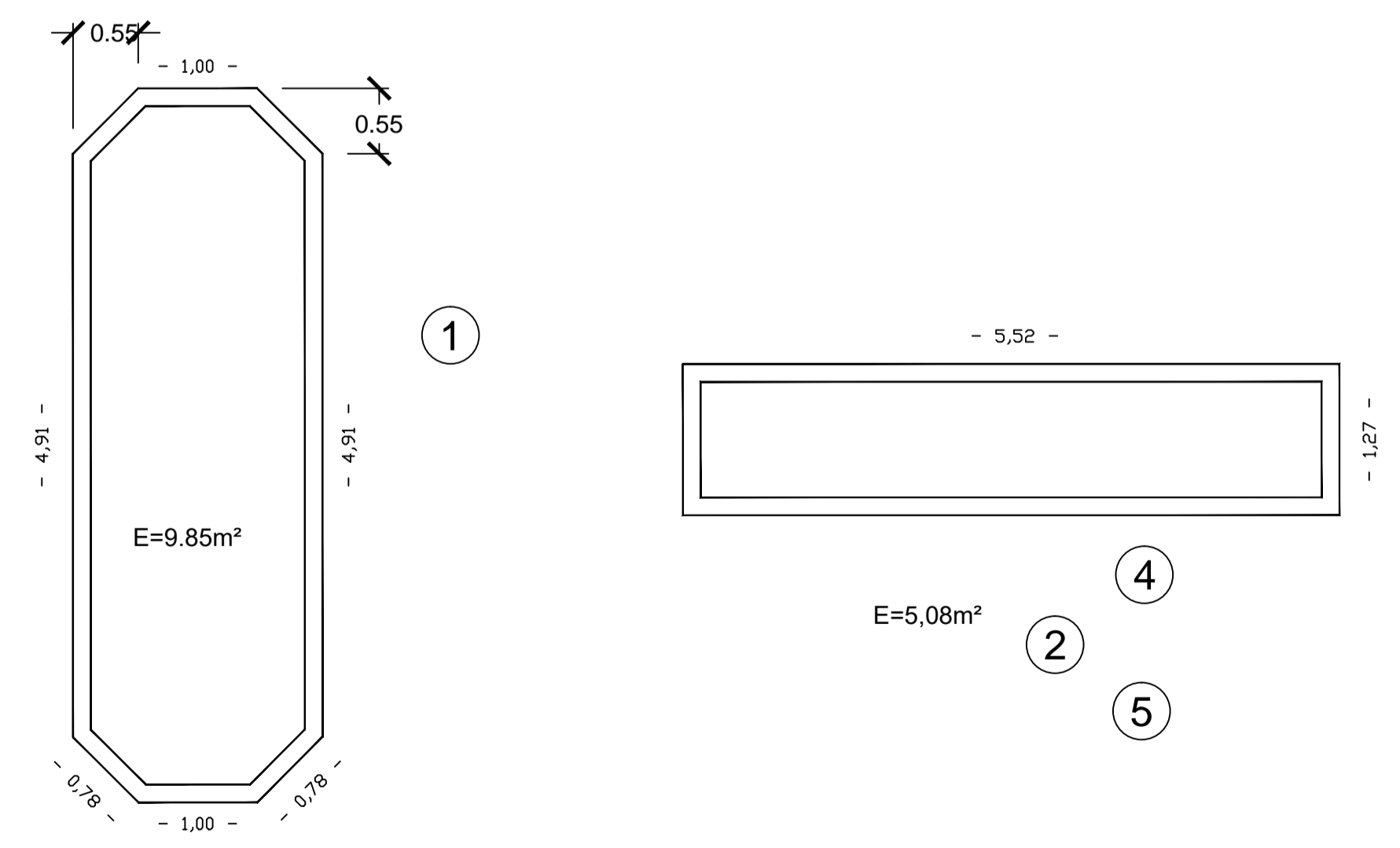

<p><b>ΕΛΛΗΝΙΚΗ ΔΗΜΟΚΡΑΤΙΑ</b> <b>ΝΟΜΟΣ ΑΤΤΙΚΗΣ</b> <b>ΔΗΜΟΣ ΝΙΚΑΙΑΣ - ΑΓΙΟΥ ΙΩΑΝΝΗ ΠΕΝΤΗ</b> ΓΕΝΙΚΗ ΔΙΕΥΘΥΝΣΗ ΔΙΕΥΘΥΝΣΗ ΤΕΧΝΙΚΩΝ ΥΠΗΡΕΣΙΩΝ</p>	
<p>ΕΡΓΟΔΟΤΗΣ: ΔΗΜΟΣ ΝΙΚΑΙΑΣ - ΑΓ. Ι. ΠΕΝΤΗΣ ΕΡΓΟ: ΑΝΑΠΛΑΣΗ ΕΣΩΤΕΡΙΚΩΝ ΚΟΙΝΟΧΡΗΣΤΩΝ ΧΩΡΩΝ ΣΕ ΠΡΟΣΦΥΓΙΚΑ ΟΙΚΟΔΟΜΙΚΑ ΤΕΤΡΑΓΩΝΑ ΤΗΣ ΔΗΜΟΤΙΚΗΣ ΕΝΟΤΗΤΑΣ ΝΙΚΑΙΑΣ.</p>	
<p>ΤΙΤΛΟΣ ΣΧΕΔΙΟΥ: ΚΑΤΟΨΗ ΚΟΙΝΟΧΡΗΣΤΟΥ ΧΩΡΟΥ ΟΙΚΟΔΟΜΙΚΟΥ ΤΕΤΡΑΓΩΝΟΥ 103</p>	<p>ΑΡ. ΣΧΕΔΙΟΥ: <b>A09</b></p>
<p>ΜΕΛΕΤΗΤΗΣ: ΘΑΝΑΣΗΣ ΠΑΠΑΔΟΠΟΥΛΟΣ</p>	<p>ΑΡ. ΜΕΛΕΤΗΣ: 14/2018</p>
<p>ΝΙΚΑΙΑ ΙΟΥΝΙΟΣ 2018</p>	<p>ΚΛΙΜΑΚΕΣ: 1:250 1:50</p>
<p>ΜΕΛΕΤΗΤΗΣ ΘΑΝΑΣΗΣ ΠΑΠΑΔΟΠΟΥΛΟΣ ΠΟΛΙΤΙΚΟΣ ΜΗΧΑΝΙΚΟΣ ΝΙΚΑΙΑ 10 / 07 /2018</p>	<p>ΕΘΕΩΡΗΘΗ Ο Δ/ντης Τεχν. Υπηρ. ΓΕΩΡΓΙΟΣ ΑΥΓΕΡΟΣ ΠΟΛΙΤΙΚΟΣ ΜΗΧΑΝΙΚΟΣ Τ.Ε. ΝΙΚΑΙΑ 12 / 07 /2018</p>
<p>ΕΛΕΓΧΟΣ ΝΙΚΟΛΕΤΤΑ ΚΟΛΕΤΣΟΥ ΑΡΧΙΤΕΚΤΟΝ ΜΗΧΑΝΙΚΟΣ ΝΙΚΑΙΑ 10 / 07 /2018</p>	

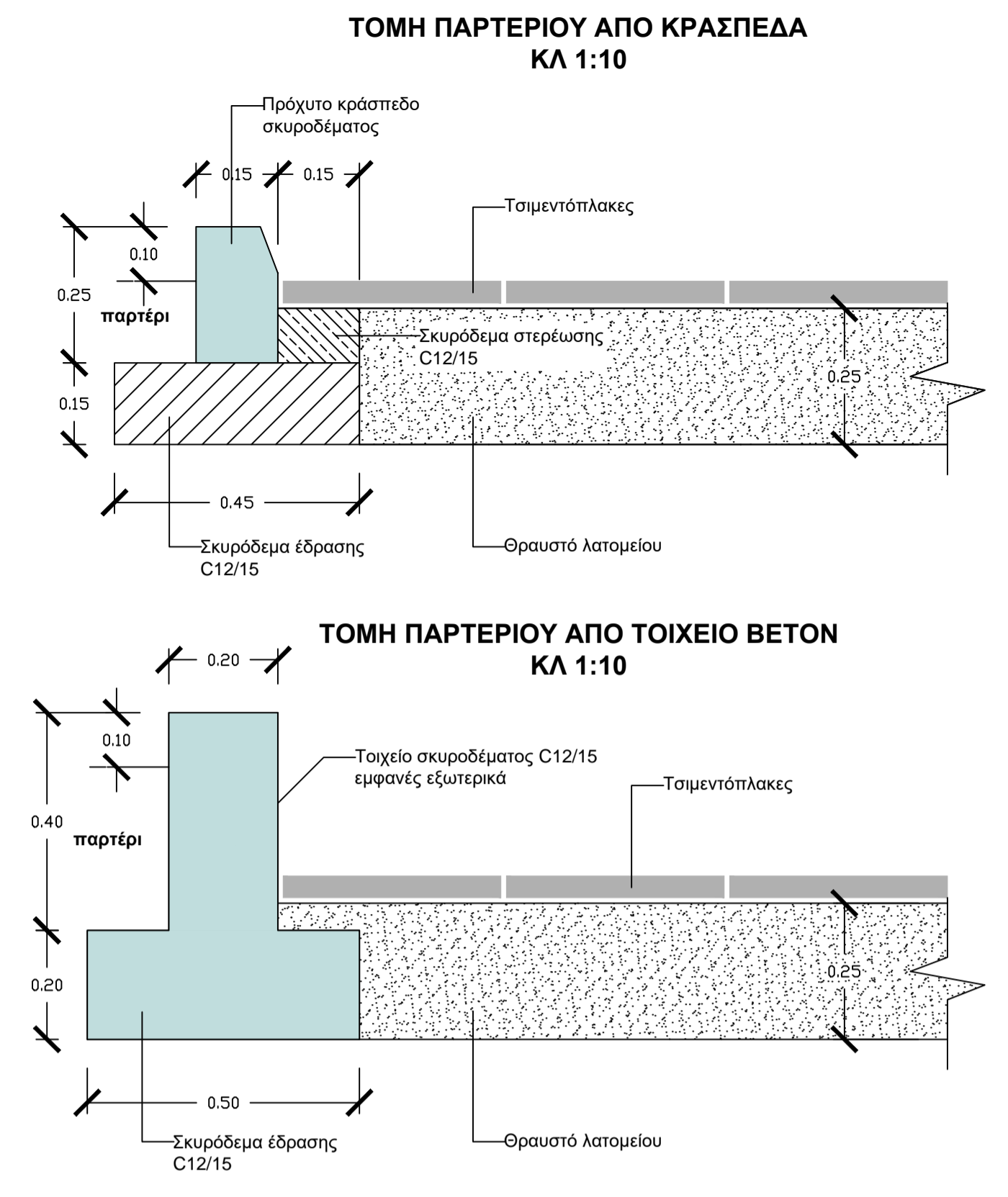
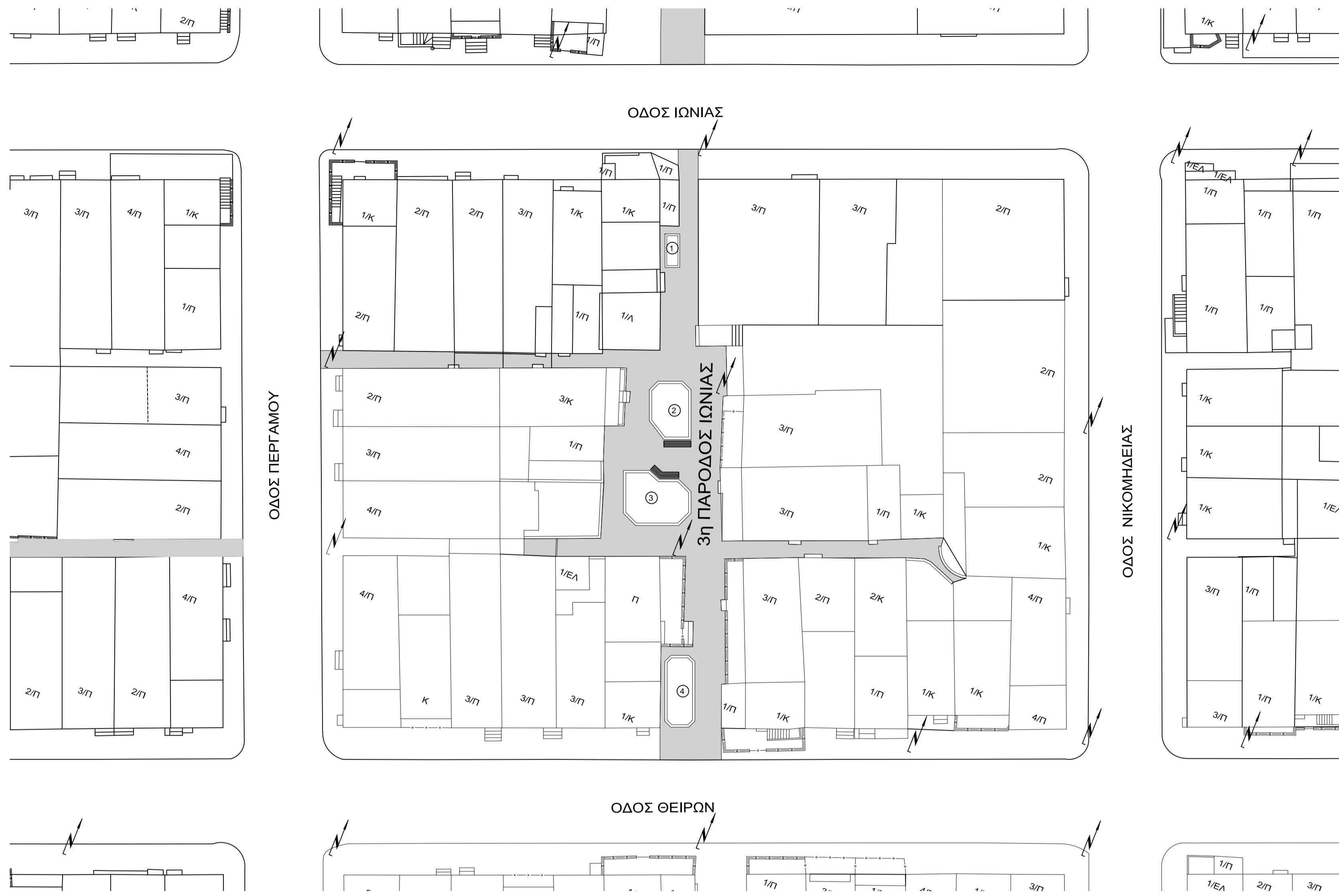

ΛΕΠΤΟΜΕΡΕΙΕΣ ΠΑΡΤΕΡΙΩΝ 10 ΚΛ. 1:50

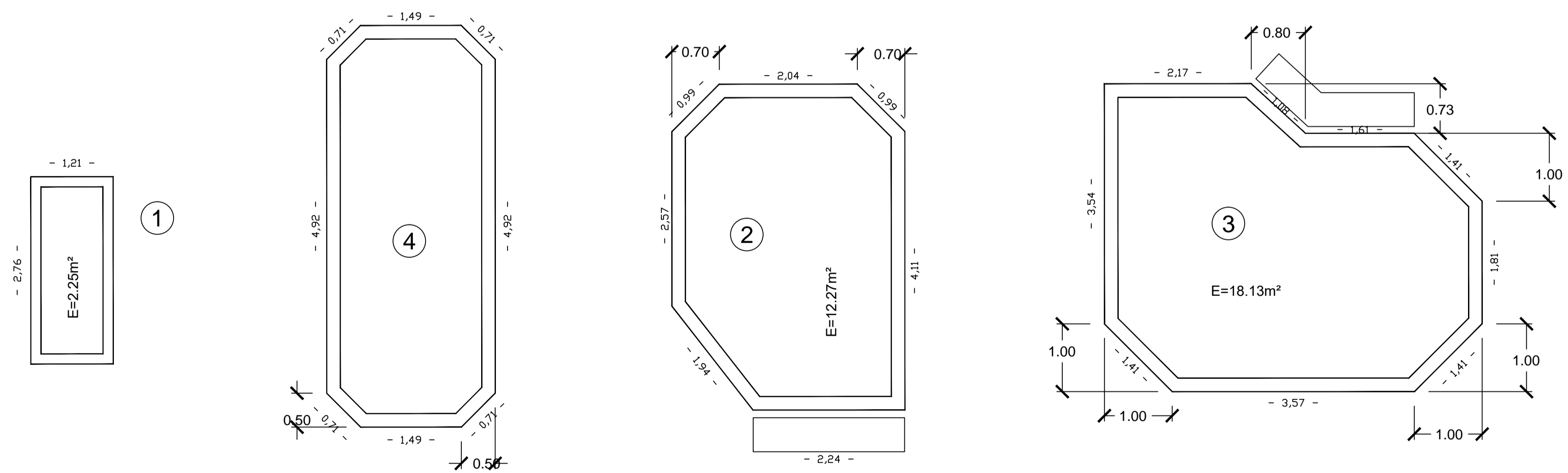

ΕΛΛΗΝΙΚΗ ΔΗΜΟΚΡΑΤΙΑ  
 ΝΟΜΟΣ ΑΤΤΙΚΗΣ  
 ΔΗΜΟΣ ΝΙΚΑΙΑΣ - ΑΓΙΟΥ ΙΩΑΝΝΗ ΡΕΝΤΗΣ  
 ΓΕΝΙΚΗ ΔΙΕΥΘΥΝΣΗ  
 ΔΙΕΥΘΥΝΣΗ ΤΕΧΝΙΚΩΝ ΥΠΗΡΕΣΙΩΝ

ΕΡΓΟΔΟΤΗΣ: ΔΗΜΟΣ ΝΙΚΑΙΑΣ - ΑΓ. Ι. ΡΕΝΤΗΣ  
 ΕΡΓΟ: ΑΝΑΠΛΑΣΗ ΕΣΩΤΕΡΙΚΩΝ ΚΟΙΝΟΧΡΗΣΤΩΝ ΧΩΡΩΝ ΣΕ ΠΡΟΣΦΥΓΙΚΑ ΟΙΚΟΔΟΜΙΚΑ ΤΕΤΡΑΓΩΝΑ ΤΗΣ ΔΗΜΟΤΙΚΗΣ ΕΝΟΤΗΤΑΣ ΝΙΚΑΙΑΣ.

ΤΙΤΛΟΣ ΣΧΕΔΙΟΥ: ΚΑΤΟΨΗ ΚΟΙΝΟΧΡΗΣΤΟΥ ΧΩΡΟΥ ΟΙΚΟΔΟΜΙΚΟΥ ΤΕΤΡΑΓΩΝΟΥ 102  
 ΑΡ. ΣΧΕΔΙΟΥ: **A10**

ΜΕΛΕΤΗΤΗΣ: ΘΑΝΑΣΗΣ ΠΑΠΑΔΟΠΟΥΛΟΣ  
 ΑΡ. ΜΕΛΕΤΗΣ: 14/2018

ΝΙΚΑΙΑ ΙΟΥΝΙΟΣ 2018  
 ΚΛΙΜΑΚΕΣ: 1:250  
 1:50

ΜΕΛΕΤΗΤΗΣ  ΘΑΝΑΣΗΣ ΠΑΠΑΔΟΠΟΥΛΟΣ ΠΟΛΙΤΙΚΟΣ ΜΗΧΑΝΙΚΟΣ ΝΙΚΑΙΑ 10 / 07 / 2018	ΕΘΕΩΡΗΘΗ Ο Δ/ντης Τεχν. Υπηρεσ.  ΓΕΩΡΓΙΟΣ ΑΥΓΕΡΟΣ ΠΟΛΙΤΙΚΟΣ ΜΗΧΑΝΙΚΟΣ Τ.Ε. ΝΙΚΑΙΑ 12 / 07 / 2018
ΕΛΕΓΧΟΣ  ΝΙΚΟΛΕΤΤΑ ΚΟΛΕΤΣΟΥ ΠΟΛΙΤΙΚΟΣ ΜΗΧΑΝΙΚΟΣ ΝΙΚΑΙΑ 10 / 07 / 2018	

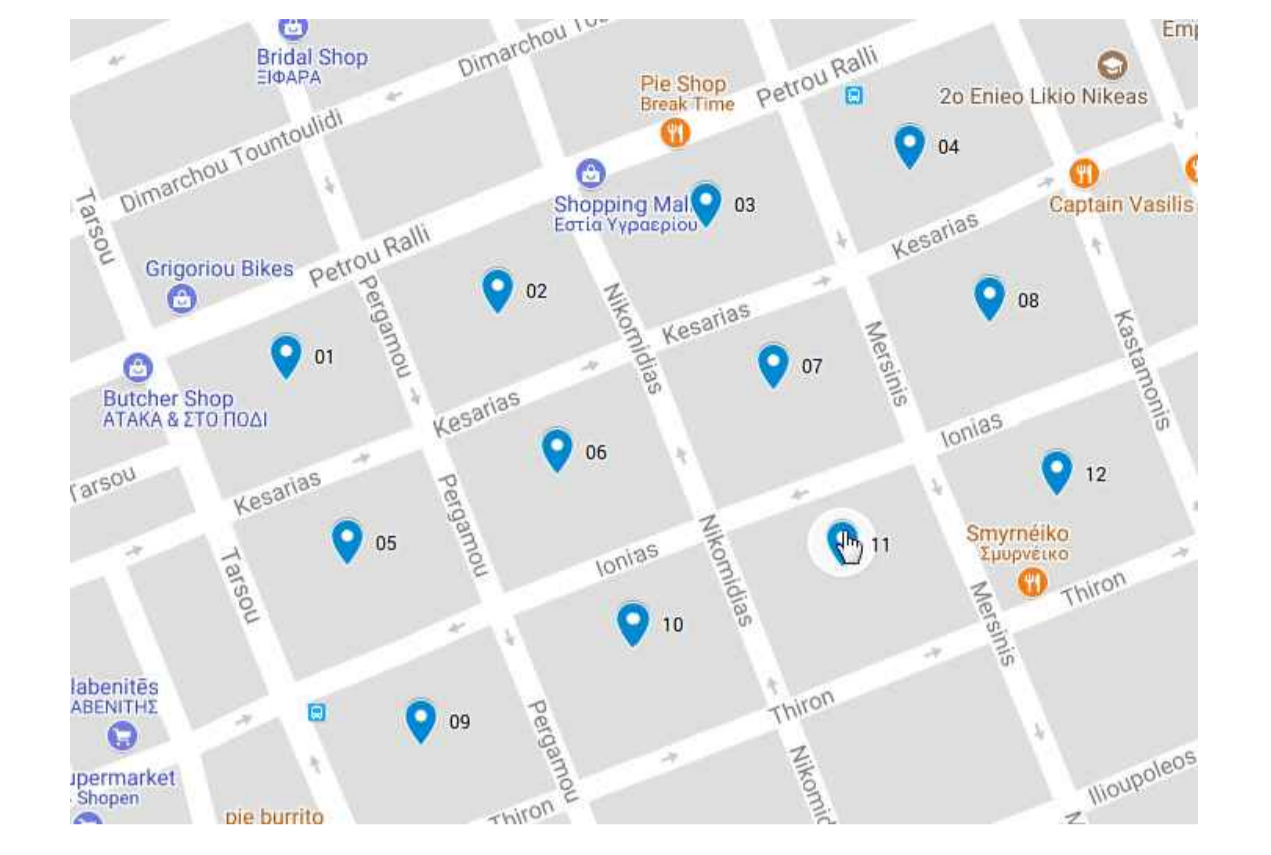
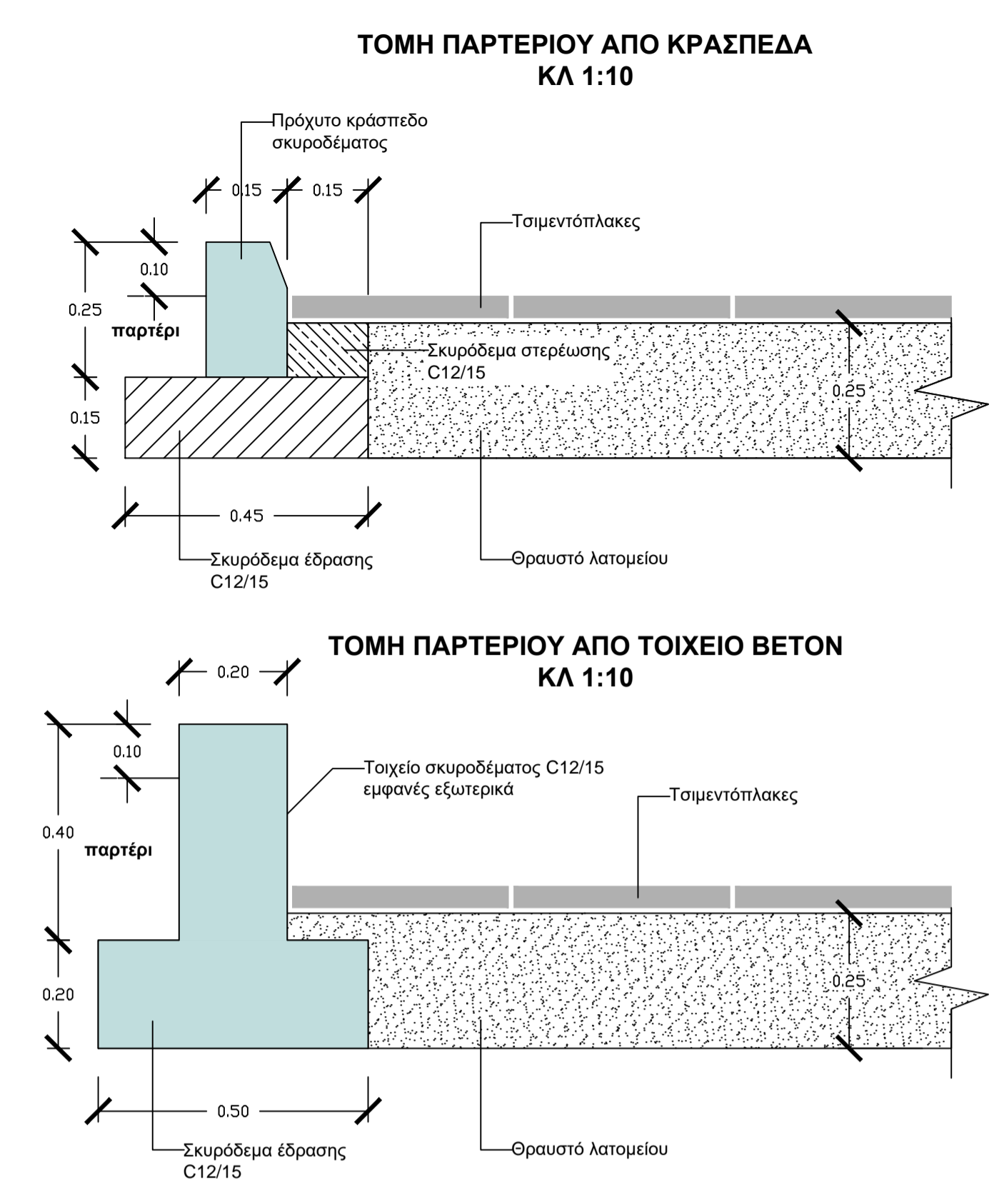
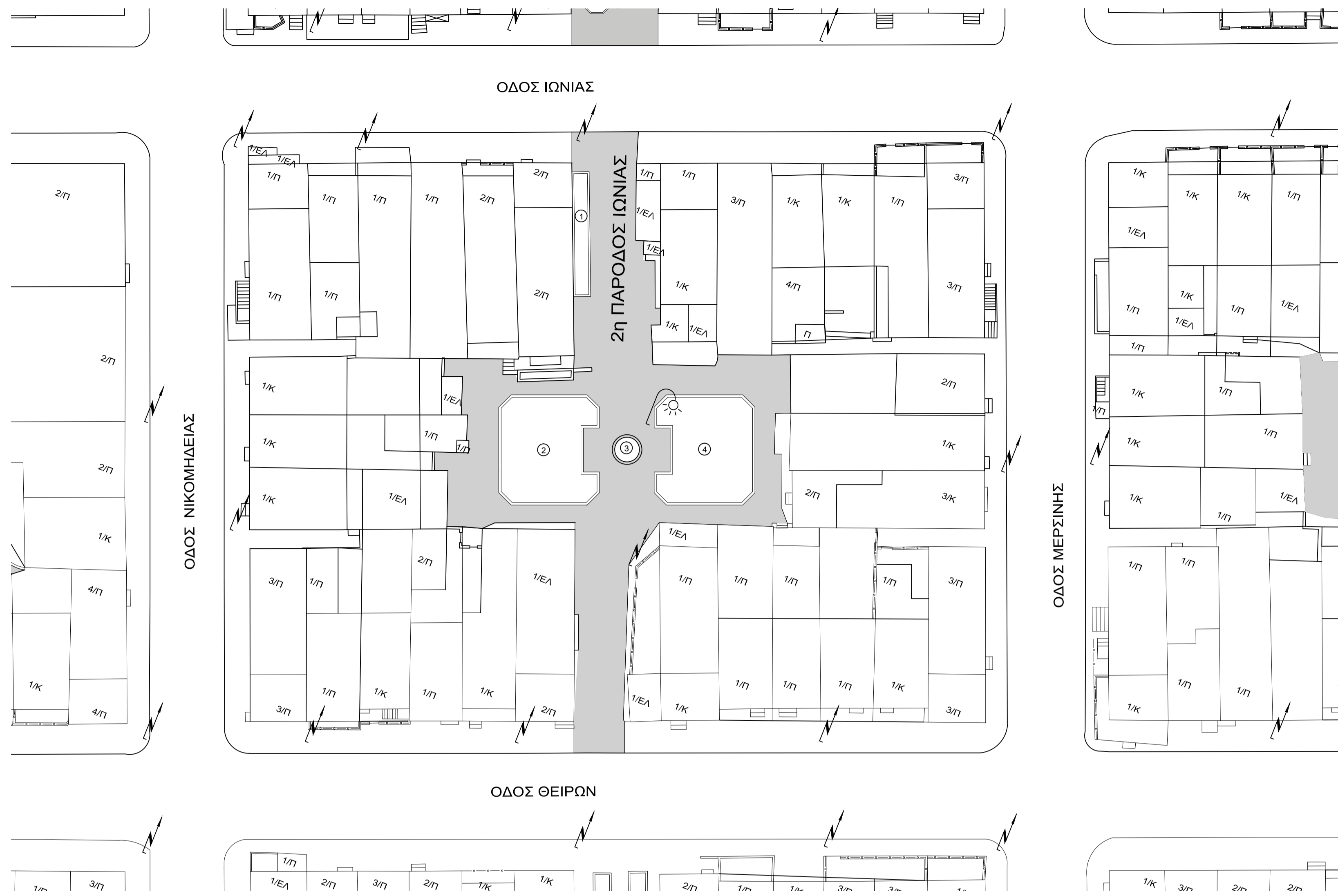

ΛΕΠΤΟΜΕΡΕΙΕΣ ΠΑΡΤΕΡΙΩΝ 11 ΚΛ. 1:50

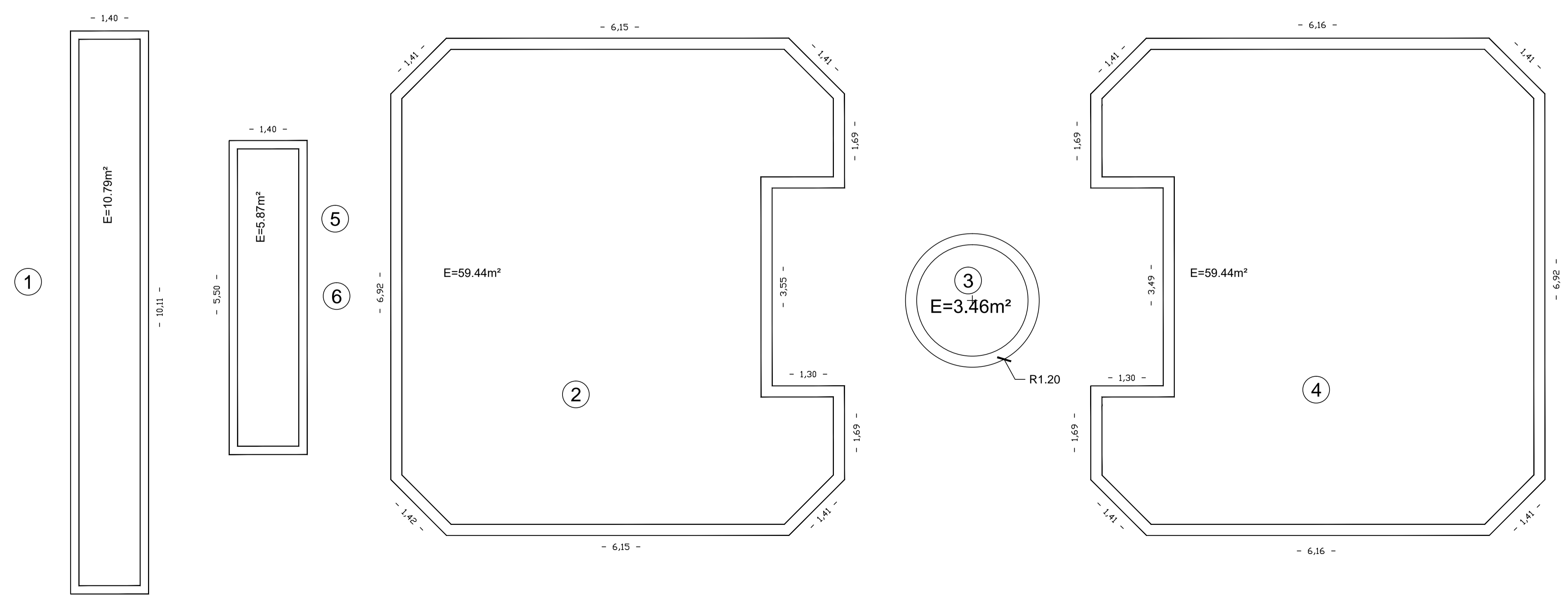

 <b>ΕΛΛΗΝΙΚΗ ΔΗΜΟΚΡΑΤΙΑ</b> <b>ΝΟΜΟΣ ΑΤΤΙΚΗΣ</b> <b>ΔΗΜΟΣ ΝΙΚΑΙΑΣ - ΑΓΙΟΥ ΙΩΑΝΝΗ ΡΕΝΤΗΣ</b> ΓΕΝΙΚΗ ΔΙΕΥΘΥΝΣΗ ΔΙΕΥΘΥΝΣΗ ΤΕΧΝΙΚΩΝ ΥΠΗΡΕΣΙΩΝ	
<b>ΕΡΓΟΔΟΤΗΣ:</b> ΔΗΜΟΣ ΝΙΚΑΙΑΣ - ΑΓ. Ι. ΡΕΝΤΗΣ <b>ΕΡΓΟ:</b> ΑΝΑΠΛΑΣΗ ΕΣΩΤΕΡΙΚΩΝ ΚΟΙΝΟΧΡΗΣΤΩΝ ΧΩΡΩΝ ΣΕ ΠΡΟΣΦΥΓΙΚΑ ΟΙΚΟΔΟΜΙΚΑ ΤΕΤΡΑΓΩΝΑ ΤΗΣ ΔΗΜΟΤΙΚΗΣ ΕΝΟΤΗΤΑΣ ΝΙΚΑΙΑΣ.	
<b>ΤΙΤΛΟΣ ΣΧΕΔΙΟΥ:</b> ΚΑΤΟΨΗ ΚΟΙΝΟΧΡΗΣΤΟΥ ΧΩΡΟΥ ΟΙΚΟΔΟΜΙΚΟΥ ΤΕΤΡΑΓΩΝΟΥ 101	<b>ΑΡ. ΣΧΕΔΙΟΥ:</b> <h1 style="font-size: 2em;">A11</h1>
<b>ΜΕΛΕΤΗΤΗΣ:</b> ΘΑΝΑΣΗΣ ΠΑΠΑΔΟΠΟΥΛΟΣ	<b>ΑΡ. ΜΕΛΕΤΗΣ:</b> 14/2018
<b>ΝΙΚΑΙΑ ΙΟΥΝΙΟΣ 2018</b>	<b>ΚΛΙΜΑΚΕΣ:</b> 1:250 1:50
<b>ΜΕΛΕΤΗΤΗΣ</b>  <b>ΘΑΝΑΣΗΣ ΠΑΠΑΔΟΠΟΥΛΟΣ</b> ΠΟΛΙΤΙΚΟΣ ΜΗΧΑΝΙΚΟΣ ΝΙΚΑΙΑ 10 / 07 /2018	<b>ΕΘΕΩΡΗΘΗ</b> <b>Ο Δ/ντης Τεχν. Υπηρεσ.</b>  <b>ΓΕΩΡΓΙΟΣ ΑΥΓΕΡΟΣ</b> ΠΟΛΙΤΙΚΟΣ ΜΗΧΑΝΙΚΟΣ Τ.Ε. ΝΙΚΑΙΑ 12 / 07 /2018
<b>ΕΛΕΓΧΟΣ</b>  <b>ΝΙΚΟΛΕΤΤΑ ΚΟΛΕΤΣΟΥ</b> ΑΡΧΙΤΕΚΤΟΝ ΜΗΧΑΝΙΚΟΣ ΝΙΚΑΙΑ 10 / 07 /2018	

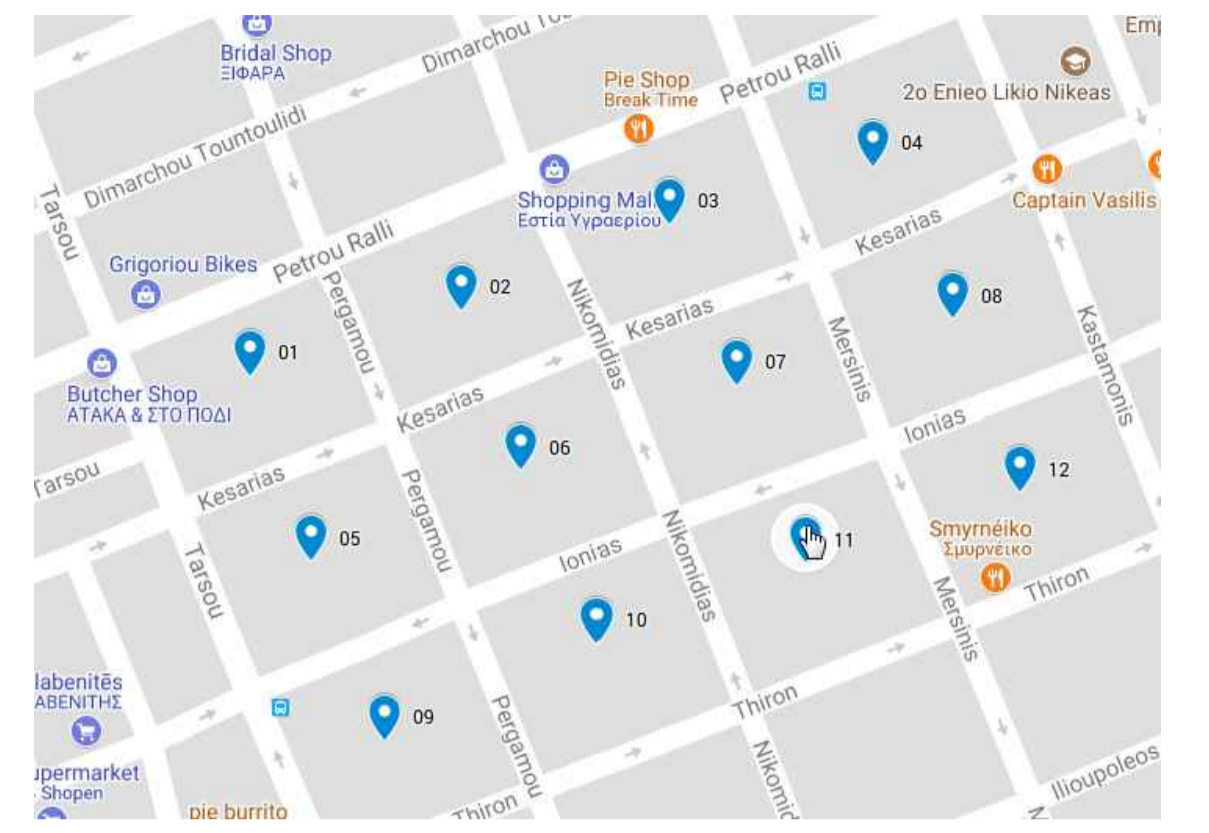
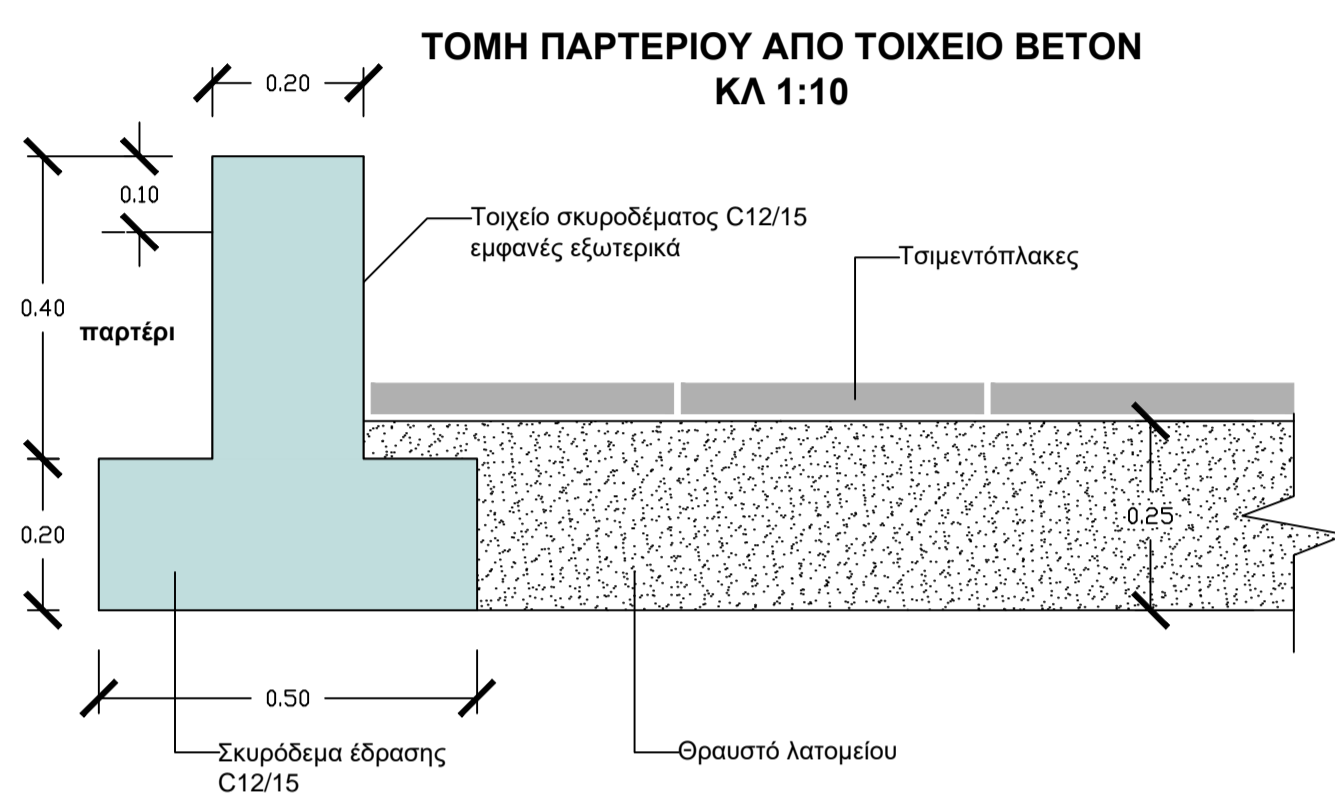
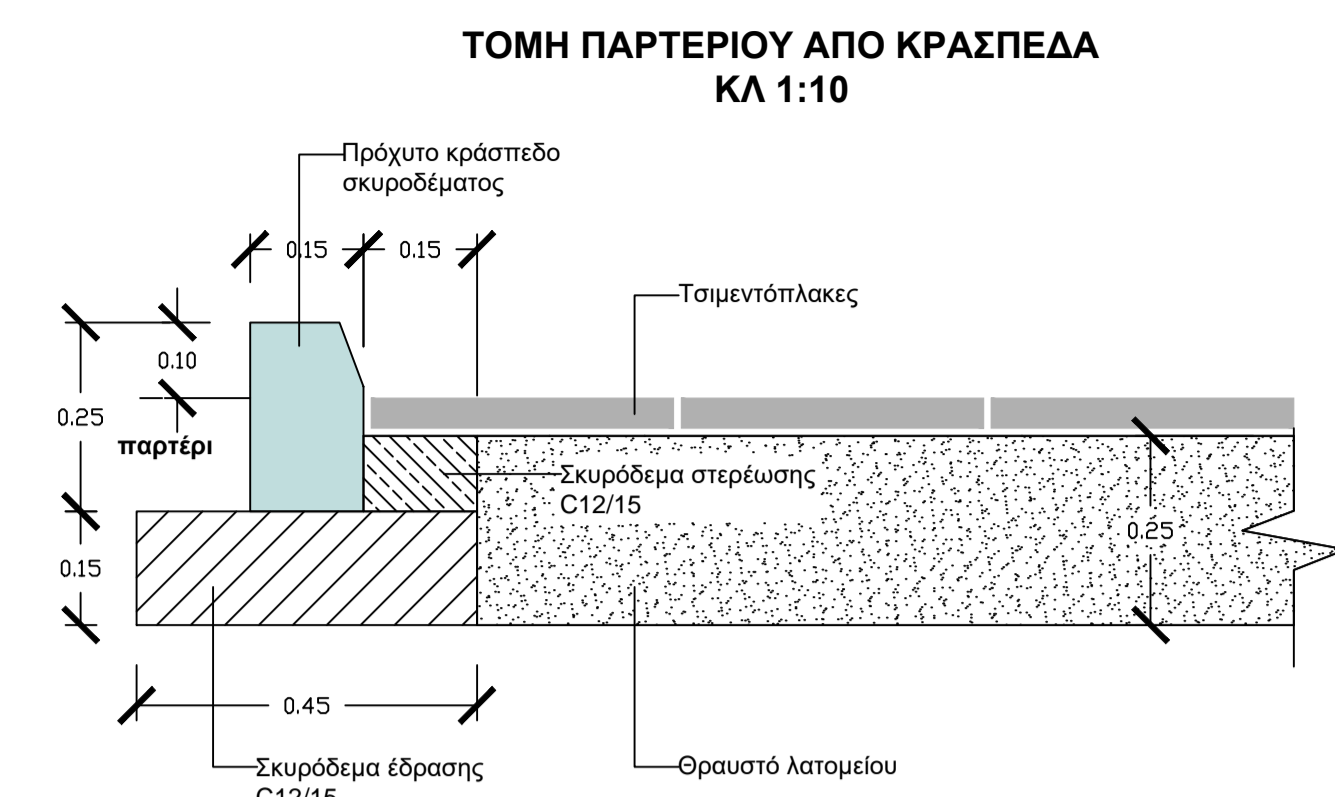
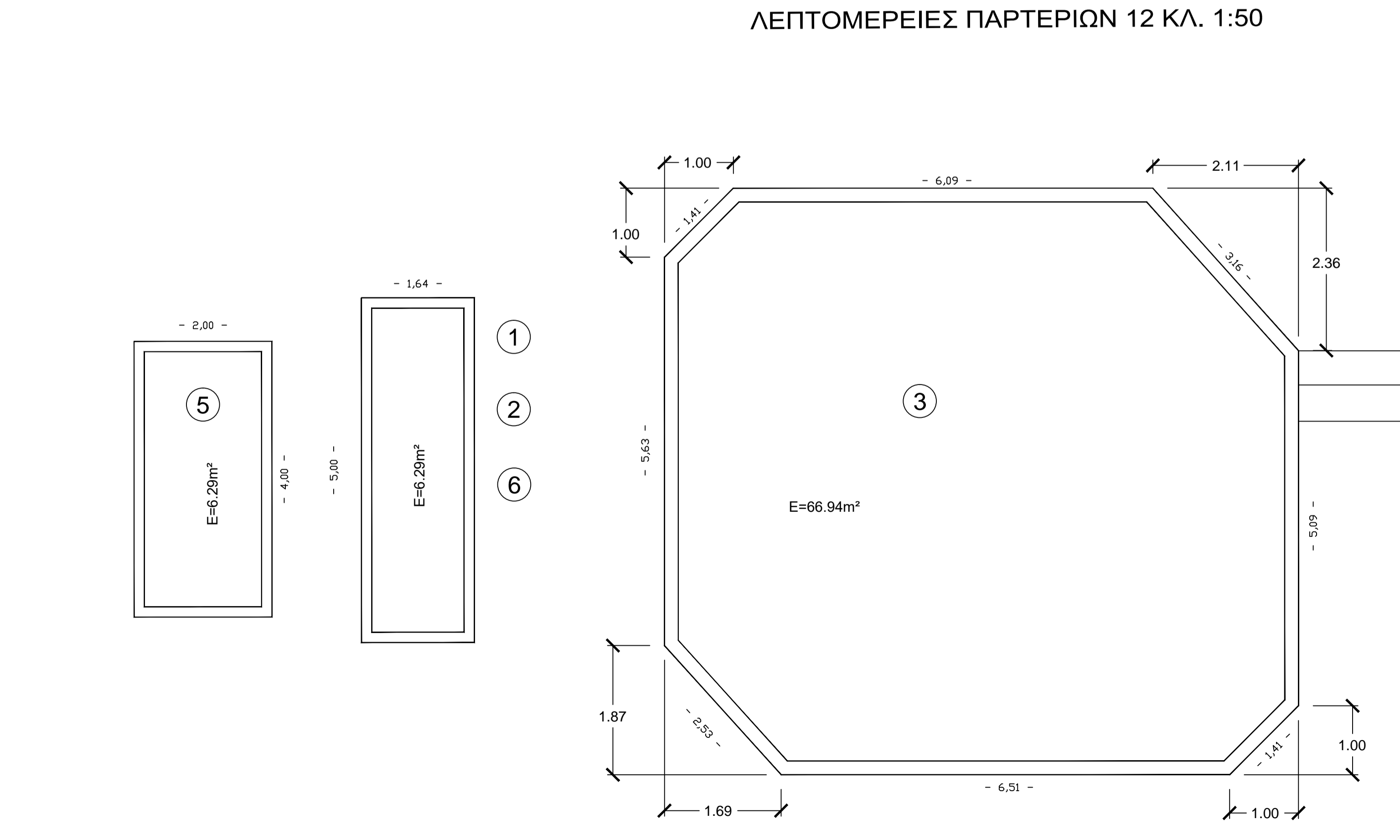

ΕΛΛΗΝΙΚΗ ΔΗΜΟΚΡΑΤΙΑ  
 ΝΟΜΟΣ ΑΤΤΙΚΗΣ  
 ΔΗΜΟΣ ΝΙΚΑΙΑΣ - ΑΓΙΟΥ ΙΩΑΝΝΗ ΡΕΝΤΗΣ  
 ΓΕΝΙΚΗ ΔΙΕΥΘΥΝΣΗ  
 ΔΙΕΥΘΥΝΣΗ ΤΕΧΝΙΚΩΝ ΥΠΗΡΕΣΙΩΝ

ΕΡΓΟΔΟΤΗΣ: ΔΗΜΟΣ ΝΙΚΑΙΑΣ - ΑΓ. Ι. ΡΕΝΤΗΣ  
 ΕΡΓΟ: ΑΝΑΠΛΑΣΗ ΕΞΩΤΕΡΙΚΩΝ ΚΟΙΝΟΧΡΗΣΤΩΝ ΧΩΡΩΝ ΣΕ ΠΡΟΣΦΥΓΙΚΑ ΟΙΚΟΔΟΜΙΚΑ ΤΕΤΡΑΓΩΝΑ ΤΗΣ ΔΗΜΟΤΙΚΗΣ ΕΝΟΤΗΤΑΣ ΝΙΚΑΙΑΣ.

ΤΙΤΛΟΣ ΣΧΕΔΙΟΥ:  
 ΚΑΤΟΨΗ ΚΟΙΝΟΧΡΗΣΤΟΥ ΧΩΡΟΥ ΟΙΚΟΔΟΜΙΚΟΥ ΤΕΤΡΑΓΩΝΟΥ 100

ΑΡ. ΣΧΕΔΙΟΥ:  
**A12**

ΜΕΛΕΤΗΤΗΣ: ΘΑΝΑΣΗΣ ΠΑΠΑΔΟΠΟΥΛΟΣ

ΑΡ. ΜΕΛΕΤΗΣ:  
 14/2018

ΝΙΚΑΙΑ ΙΟΥΝΙΟΣ 2018

ΚΛΙΜΑΚΕΣ: 1:250  
 1:50

ΜΕΛΕΤΗΤΗΣ  
 ΘΑΝΑΣΗΣ ΠΑΠΑΔΟΠΟΥΛΟΣ  
 ΠΟΛΙΤΙΚΟΣ ΜΗΧΑΝΙΚΟΣ  
 ΝΙΚΑΙΑ 10 / 07 /2018

ΕΘΕΩΡΗΘΗ  
 Ο Δι/της Τεχν. Υπηρεσ.  
 ΓΕΩΡΓΙΟΣ ΑΥΓΕΡΟΣ  
 ΠΟΛΙΤΙΚΟΣ ΜΗΧΑΝΙΚΟΣ Τ.Ε.  
 ΝΙΚΑΙΑ 12 / 07 /2018

ΕΛΕΓΧΟΣ  
 ΝΙΚΟΛΕΤΤΑ ΚΟΛΕΤΣΟΥ  
 ΑΡΧΙΤΕΚΤΟΝ ΜΗΧΑΝΙΚΟΣ  
 ΝΙΚΑΙΑ 10 / 07 /2018